

LOCTITE®

Karbantartási megoldások

H

A helyes választás

Ennek az ipari karbantartási mérnököknek szóló korszerű ismertetőnek az alapján könnyen kiválaszthatja azt a megfelelő Loctite terméket, amellyel meg tudja oldani a felmerülő problémákat és meg tudja előzni a leállásokat és meghibásodásokat.

Az útmutatóval gyorsabban és könnyebben ki tudja választani a megfelelő terméket már első próbálkozásra. Az útmutatót több különböző kritérium és kiindulási pont alapján használhatja:

- Problémamegoldás
- Termékkategória
- A megrendelési információkat tartalmazó közvetlen terméklista

Ha azonban több információra van szüksége, mindössze rá kell kattintania a Loctite website-ra – www.loctite.com

Ez – a nap bármely szakában – további információt ad az útmutatóban szereplő összes termékről. A legutolsó, a nyomdából frissen kikerült szakirodalom mellett új karbantartási megoldásokat és további fontos Loctite szolgáltatásokat talál a következő fontos iparágakhoz: gépjármű, elektronika és orvosi eszközök gyártása.

Ezzel a Loctite támogatást kíván adni, ha további segítségre van szüksége a megfelelő termékkiválasztáshoz!



Ha még több információra van szüksége, látogasson el web site-unkra, melynek címe:

www.loctite.com



4  Problémamegoldási útmutató

8  Csavarrögzítés
Menetes kötések biztosítása

10  Menettömítés
Menetes alkatrészek tömítése

12  Felülettömítés
Illesztőperemek tömítése

14  Rögzítés
Hengeres alkatrészek rögzítése

16  Pillanatragasztás

18  Szerkezeti ragasztás

20  Rugalmas tömítés és ragasztás

22  Kenés

26  Felületkezelés és rozsdásodásgátlás

28  Fémtöltésű anyagok

30  Kopásgátlók

32  Burkolatkészítés és hézagkiöntés

34  Tisztítás

36  Felület-előkészítés
Aktivátorok és primerek

38  Sürgősségi javítóanyagok

40  Adagolóeszközök

41  Termékrendelési információk



Mi a probléma?

Csavaranyák, csavarok, csapszegek, menetes alkatrészek



- ? Csavaranyák, csavarok, csapszegek és egyéb menetes alkatrészek kilazulása
- ? Menetek korróziójának és berágódásának megelőzése

8. oldal

Folyadékvezeték rendszerek



- ? Hidraulikus, levegő-, hűtőanyag-, olajvezeték vagy más menetes szerelvények szivárgása
- ? Hagyományos szalag- és kender/pasztatömítőanyagból származó hulladék okozta eltömődés
- ? Szelepek, idomszerek, csapok és szerelvények rögzítése és tömítése bármely helyzetben, szivárgás nélkül

Lásd a Sürgősségi javítóanyagok fejezetet is a 38. oldalon

10. oldal

Illesztőperemek szivárgása



- ? Csavarozott peremek szivárgása
- ? Surlódási korrózió és/vagy csavartörés
- ? Csavarlazulás a tömítések kilazulása következtében

12. oldal

Csapágyak, perselyek, tengelyek, hengeres alkatrészek

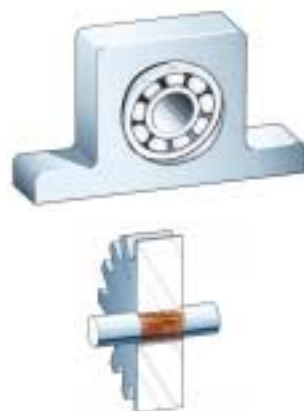

- ? Csapágyak, perselyek, tengelyek vagy oválisra kopott hengeres alkatrészek kilazulása
- ? Surlódási korrózió és kopás előfordulásának megelőzése koaxiális szerelvényekben

14. oldal

Csavarrögzítés

Menettömítés

Felülettömítés

Rögzítés

Kis alkatrészek egyesítése



- ? Különböző anyagok gyors egyesítése
- ? Alkatrészek ideiglenes kötése iránybeállítás vagy javítás alatt
- ? Törött alkatrészek újrahasználata

16. oldal

Nagy/szerkezeti alkatrészek egyesítése

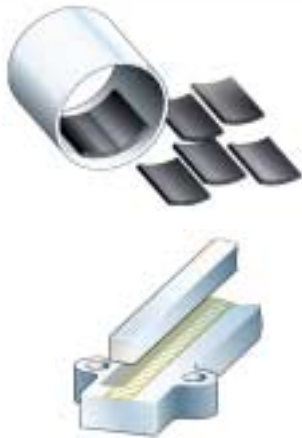

- ? Erős tartós kötés különböző anyagok között
- ? Hegesztés/szegecselés helyettesítése – korróziómentes, csökkentett feszültségű kötéssel

18. oldal

Alkatrészek rugalmas kötése

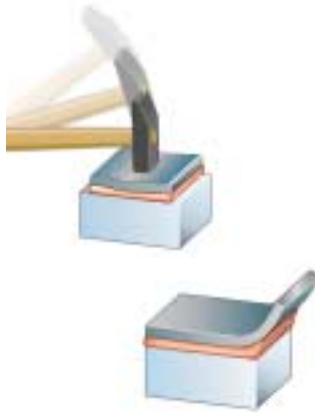

- ? Ütés- és rezgésálló kötés
- ? Különböző anyagok tartósan rugalmas kötése
- ? Nagy hézagú vagy magas hőmérsékletnek kitett kötések

20. oldal

Kenés



- ? Súrlódás okozta kopás és berágódás megakadályozása szerelés közben
- ? Magas hőmérséklettel, kemény üzemeltetési feltételekkel és korrózióval szembeni ellenállás

22. oldal

Pillanat-
ragasztás

Szerkezeti
ragasztás

Rugalmas
tömítés és
ragasztás

Kenés

Mi a probléma?

Alkatrészek korróziója



- ? Korrózió megelőzése szerelés után vagy tárolás alatt
- ? Elektrokémiai hatások elleni védelem
- ? Hegesztési varrat védelme magas hőmérsékleten

26. oldal

Kopott és sérült alkatrészek



- ? Fém alkatrészek és szerelvények újjáépítése, helyreállítása, javítása
- ? Öntvények, öntőformák és készülékek előállítás

28. oldal

Kopás

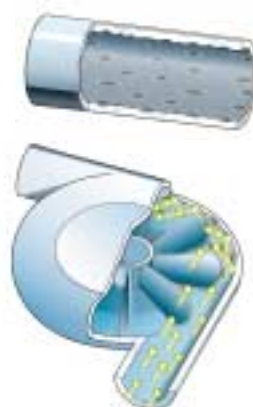

- ? Erózió megelőzése vagy javítása, csúszás okozta kopás, kopás és korrózió szivattyúházban, csúsztatópályán és ciklonokban stb.
- ? Kavitáció elleni védelem

30. oldal

Veszélyes vagy egyenetlen padlófelületek



- ? Csúszós, veszélyes padlófelületek
- ? Padló feltöltése/ kiegyenlítése, új gép telepítésnél hézagkiöntés vagy alapzatcsavar beállítása

32. oldal

Felületkezelés és rozsdásodás-gátlás

Fémöntésű anyagok

Kopásálló anyagok

Burkolatkészítés és hézagkiöntés

Alkatrészek és szennyezett kéz tisztítása



- ? Alkatrészek tisztítása ragasztó/tömítő alkalmazása előtt
- ? Kikeményedett gyanta, szilikonok, régi tömítés és más anyagok eltávolítása felületkárosodás nélkül
- ? Elektromos csatlakozások biztonságos tisztítása
- ? Kéztisztító tinta, festék, gyanta és nehezen eltávolítható szennyeződés eltávolítására – víz nélkül

34. oldal

Ragasztó/ tömítő lassú kikeményedése



- ? Ragasztó/tömítő lassú kikeményedése olajos, szennyezett, inaktív vagy passzívált alkatrészekon
- ? Munka hideg körülmények között
- ? Rossz adhézió az anyagon

36. oldal

Sürgősségi javítás



- ? Meghibásodott gumi, például szállítószalag felületek
- ? Nagyméretű lyukak kitöltése, durva hegesztési varratok kiegyenlítése, nem-szerkezeti hibák javítása
- ? Új O-gyűrű készítése – helyben
- ? Szétrepedt vagy szivárgó vezetékek sürgős betömése és tömítése

38. oldal

Ragasztók és tömítőanyagok adagolása



- ? Sűrű vagy híg termékek könnyű, tiszta, pontos és veszteségmentes felvitele

40. oldal

Tisztítás

Felületelőkészítés
Aktivátorok
és primerek

Sürgősségi
javítóanyagok

Adagoló-
eszközök



Csavarrögztés – Menetes kötések biztosítása

- Vibrációnak ellenáll
- Egykomponensű – tisztán és könnyen felvihető
- Bármilyen méretű meneten alkalmazható – csökkenti a készletköltséget
- A menetek tömítése lehetővé teszi átmenő furatok készítését

Az alkatrészek már össze vannak szerelve?

Gyakorlati tanácsok:

- A ragasztó felvitele előtt tisztítsuk meg az alkatrészeket Loctite 7063 termékkel
- Ha a csavarrögztőt 5°C alatt alkalmazzuk, célszerű előkezelnünk Loctite 7240 termékkel (aktivátor)
- Ha az alkatrészek vizes mosóoldatokkal vagy hűtő/kenő folyadékkal érintkeztek, amelyek védőréteget hagynak a felületen, mossuk le azokat forró vízzel
- Ha bármelyik anyag műanyag, használjunk 406 terméket

Igen

Kapilláraktív típus

290

Megoldás

Menetméret	M 12-ig
Szilárdság	Közepes/nagy
Végső szilárdság a megadott idő után ¹	3 óra
Oldónyomaték M10 csavar	10 Nm
Hosszú távú hőállóság	+ 150°C
Kiszerezések:	10 ml, 50 ml, 250 ml

¹ Tipikus érték 22°C-on

Felhasználási példák



Loctite 290

Előszerelt kötések, például műszercsavarok, elektromos csatlakozók és szabályozócsavarok rögzítésére javasolt.



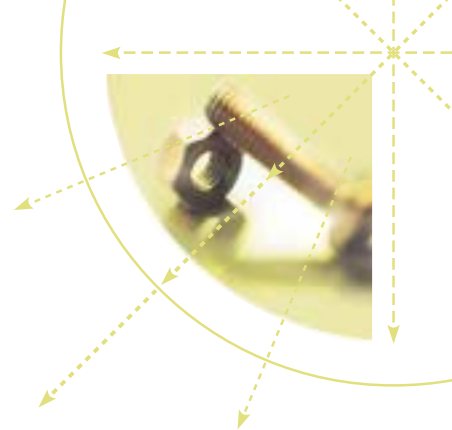

Nem

Milyen szilárdságra van szükség?

Kicsi

Közepes

Nagy

222

243

2701
(Továbbfejlesztett 270)

M36-ig

M36-ig

M20-ig

Kicsi

Közepes

Nagy

6 óra

2 óra

6 óra

6 Nm

20 Nm

38 Nm

+150°C

+150°C

+150°C

10 ml, 50 ml, 250 ml

10 ml, 50 ml, 250 ml

50 ml, 250 ml



Loctite 222

Beállító csavarok, süllyesztett fejű csavar és rögzítőcsavar kis szilárdságú menet-rögzítéséhez; peremeken, görgőkön, szerszámtartókon és szabályozóműszereken javasolt.

Emellett kis szilárdságú fémeken, például alumíniumon vagy sárgarézben, amelyek szétszerelés közben eltörhetnek.



Loctite 243

Minden típusú fém csavarkötéshez alkalmas. Megelőzi a vibrációnak kitett alkatrészek, például szivattyúk, motorszerelési csavarok, sebességváltók és présgépek kilazulását. Olyan helyen javasolt a felhasználása, ahol a szétszereléshez kézi-szerszámra van szükség, és ahol az alkatrészeket olaj szennyezi.



Loctite 2701 (Továbbfejlesztett 270)

Minden fém csavarkötéshez alkalmas (köztük rozsdamentes acélhoz és védőbevonattal, például cinkkel ellátott típusokhoz is), ahol karbantartáskor nincs szükség rendszeres szétszerelésre. Motorblokkok és szivattyúházak tartósan záró csavarjaihoz javasolt.

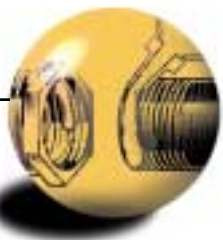

Menettömítés

- Helyettesíti a kender-, szalag- és pasztatömítést
- A folyadékok tökéletes hézagkitöltést biztosítanak a menetek között – 100%-os a tömítés
- A folyadékoknál nem lép fel kúszás, zsugorodás vagy a rendszer eldugulása (köztük a szűrőké) tömítő foszlányok miatt
- A szétszerelés normál szerszámokkal könnyen megvalósítható

Az alkatrész fém vagy műanyag?

Gyakorlati tanácsok:

- Ha a tömítőanyagot (542, 577 vagy 572) 5°C alatt alkalmazzuk, célszerű a felületet Loctite 7240 termékkel előkezelni (aktivátor)
- Tömítés előtt az összes alkatrész legyen száraz és tiszta – használjunk Loctite 7063 terméket
- Ha az alkatrészek mosó- vagy nitrirtartalmú hűtő/kenő folyadékkal érintkeztek, mossuk le azokat forró vízzel¹

Megoldás

Műanyag és fém

Folyadékra vagy

Zsinór

55

Megnevezés	Zsinór
Maximális menetméret	4"
Hőállóság	+130° C
Szétszerelési erő	Kicsi
Tömítendő anyag	Fém, műanyag v. mindkettő
Alkalmas-e gyors kisnyomású tömítésre	Igen
Kiszerezés:	80 g = 150 m zsinór

¹ Nem szükséges az 5331/55 esetében

Felhasználási példák



Loctite 55

Biztonságosan felhasználható fém- és műanyag- menetes szerelvényekhez.

Ivóvíz: szerepel a WRC listán ivóvízben való felhasználásra 85°C-ig, megfelel a BS 6920 előírásoknak. A KTW javasolja hideg és forró vízhez.

Gáz és víz: Megkapta a Német DVGW engedélyt (No DV-5142 AUO166). Az EN 751-2 osztály ARp szerint tesztelve.



kombinációja		Fém alkatrészek	
zsinórra van szüksége?		Finom- vagy durvamenetekről van-e szó?	
Folyadék	Finom (R $\frac{3}{4}$) csőmenetig	Durva (R3) csőmenet	
5331	542 Hidraulikus és pneumatikus	577 (Általános rendeltetésű)	572 Lassú kikeményedés
Kikeményedő gél	Kikeményedő folyadék	Kikeményedő gél	Kikeményedő gél
3"	3/4"	3"	3"
+150°C	+150°C	+150°C	+150°C
Kicsi	Közepes	Közepes	Közepes
Fém, műanyag v. mindkettő	Fém	Fém	Fém
Igen	Nem	Igen	Nem
100 ml	10 ml, 50 ml, 250 ml	50 ml, 250 ml	50 ml, 250 ml



Loctite 5331

Menetes műanyag vagy műanyag/fém szerelvényekre javasolt, amelyek forró vagy hideg vizet szállítanak, például ipari vagy mezőgazdasági műanyag vízvezeték-rendszerek vagy csatornarendszerek.

Megkapta a német DVGW (No 96.07e125) és a KTW engedélyeket gázra és ivóvízre. Az EN 751-1 szerint tesztelve.

WRC engedélyezte ivóvízre 85°C-ig.



Loctite 542

Finommenetes szerelvényekhez hidraulikus és pneumatikus berendezésekben és általában kis szerelvényekhez.

Megkapta a német DVGW engedélyt (No 96.02e125). Az EN 751-1 szerint tesztelve.

Megfelel a BS 6956 A típusú, gázszerelvények tömítésére vonatkozó előírásoknak WRC engedély ivóvízre.



Loctite 577

Valamennyi durva fémmenethez javasolt.

Megfelel a gyors felvitelre alacsony hőmérsékleten, például kültéri üzemkarbantartáshoz.

Megkapta a német DVGW engedélyt (No 96.04e125). Az EN 751-1 szerint tesztelve.

Megfelel a BS 6956 A típusú, gázszerelvények tömítésére vonatkozó előírásoknak.

WRC engedély ivóvízre.



Loctite 572

Valamennyi durva fémmenethez javasolt, ahol lassú kikeményedésre van szükség a szelepek és szerelvények beállításához szükséges időtartam meghosszabbítása érdekében.

Megfelel a BS 6956 A típusú, gázszerelvények tömítésére vonatkozó előírásoknak.



Felülettömítés – Illesztőperemek tömítése

- Nincs alátét zsugorodás – szabályozott tűrés, nincs szükség csavar utánhúzásra
- Teljesen kitölti a hézagot – nincs szükség a felületek finom simító megmunkálására
- Az alkatrészek könnyen szétszerelhetők hosszú időtartamú szolgálat után is
- Teljes kikeményedés után nagy nyomásnak ellenáll

Szükség van-e vágott tömítés alkalmazására alátétként?

Gyakorlati tanácsok:

- Ha a tömitendő alkatrészekon a régi tömítés részei ott maradtak, tisztítsuk meg Loctite 7200 tömítés-eltávolítóval
- Tömítés előtt az összes alkatrész legyen száraz és tiszta – használjunk Loctite 7063 terméket
- Az anaerob termékek levegőtől elzárva keményednek ki a fémfelületek között

Igen

Vágott
tömítés bevonása

Vágott tömítések
pozicionálása

Alumínium

Megoldás

5203

3020

5205

Tömítéstípus	Helyben képzett	Vágott tömítéssel használt	Helyben képzett
Peremtípus	Merev	Merev vagy rugalmas	Merev
Kikeményítés	Anaerob	Oldószer-elpárologtatás	Anaerob
Ragadásmenetségi idő	Nincs adat	Nincs adat	Nincs adat
Hőállóság	150°C	Nincs adat	150°C
Azonnali tömítő hatás	Kiváló	Kiváló	Kiváló
Olajállóság	Kiváló	Nincs adat	Kiváló
Víz/glikolállóság	Mérsékelt	Nincs adat	Jó
Kiszerelek:	300 ml kartus	300 ml aeroszol	300 ml kartus

Felhasználási példák



Loctite 5203

Tömítések bevonására és újrahaznátára, a tömítettség javítása céljából.

Kis erővel könnyen szétszerelhető.



Loctite 3020

Ragasztó/tömítő előrevágott tömítés rögzítésére szerelés alatt. Valamennyi gumi-, parafa-, papír- és fémtömítéshez használható.



Loctite 5205

Alumínium alkatrészekhez, ahol rugalmasságra van szükség, például alumínium sebességváltó és motor-öntvény stb. esetében.

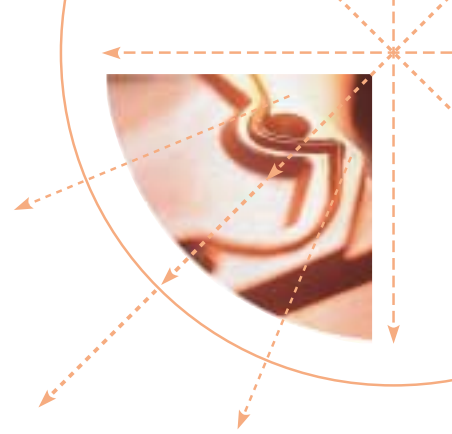

Nem

Mekkora hézagot kell a tömítőnek kitöltenie?

0,5 mm-ig

Több mint 0,5 mm-t

Fém

Műanyag vagy kombinált műanyag/fém alkatrész

5208

518

5910

5699

5208	518	5910	5699
Helyben képzett	Helyben képzett	Helyben képzett	Helyben képzett
Merev	Merev	Rugalmas	Rugalmas
Anaerob	Anaerob	Nedvesség	Nedvesség
Nincs adat	Nincs adat	20 perc	10 perc
150 °C	150 °C	200 °C	175 °C
Kiváló	Kiváló	Kiváló	Kiváló
Kiváló	Kiváló	Kiváló	Jó
Mérsékelt	Kiváló	Mérsékelt	Kiváló
250 ml tubus	300 ml kartus	300 ml kartus	300 ml kartus



Loctite 5208
(A Loctite 574 változata)
Merev fém alkatrészekhez, például öntöttvas alkotóelemekhez és szivattyúházakhoz stb. javasolt.



Loctite 518
Merev vas-, acél- és alumíniumperemekhez javasolt.



Loctite 5910
Parafa és papír szilárd tömítés helyettesítésére peremeken és sajtolt lemezfém fedeleken. Olyan helyen javasolt a felhasználása, ahol nagy vibráció vagy hajlítás fordul elő. Használható műanyag alkatrészekhez is.



Loctite 5699
Valamennyi típusú perem tömítésére, köztük sajtolt fémlemezkekhez is, ahol víz/glikolállóságra van szükség.



Rögzítés

- Nagy és mérsékelt szilárdságú termékek – nagy terhelést elviselnek és megakadályozzák a berágódást
- Teljesen kitöltik a hézagot – megakadályozzák a korróziót
- Nem szükséges szilárd illesztést alkalmazni
- 100%-os érintkezés – a terhelés és a feszültség egyenletesen oszlik el az illesztésben

A szerelvény erősen kopott?

Gyakorlati tanácsok:

- Ha a rögzítőt 5°C alatt használjuk, előkezelésre van szükség Loctite 7240 termékkel (aktivátor)
- Tömítés előtt az összes alkatrész legyen száraz és tiszta – használjuk a Loctite 7063 terméket
- Ha az alkatrészek mosó- vagy nitrítartalmú hűtő/kenő folyadékkal érintkeztek, mossuk le forró vízzel

Igen
(0,5 mm hézagig)

Megoldás

660
7240 Aktivátorral

Szükséges szilárdság	Nagy
Kézi szilárdság a megadott idő után ¹	20 perc
Egyoldali hézag	0,5 mm-ig
Hőállóság	150°C
Kiszerezések:	50 ml

¹ Szobahőmérsékleten acélkötéseknél

Felhasználási példák



Loctite 660 (7240 aktivátorral)

Kopott koaxiális alkatrészek javítására gépi megmunkálás nélkül; lehetővé teszi a kopott csapágyülékek, retesz, horony, karmantyús cső újrahaznátátat vagy alátétlemez rögzítését.

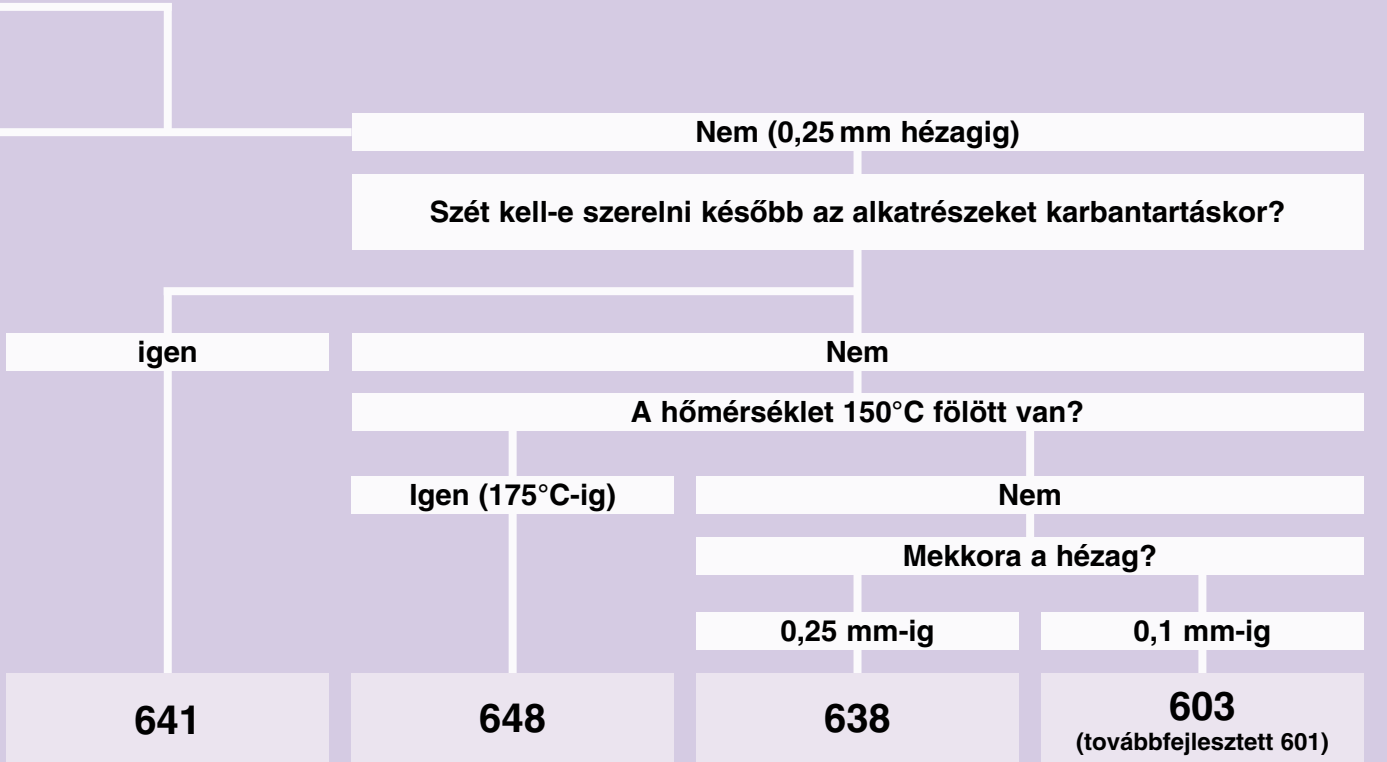
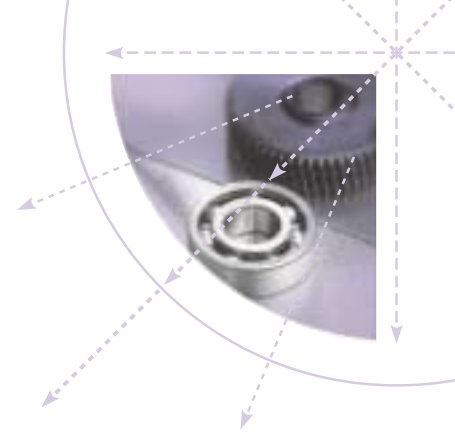

Mérsékelt	Nagy	Nagy	Nagy
30 perc	5 perc	5 perc	10 perc
0,1 mm-ig	0,15 mm-ig	0,25 mm-ig	0,1 mm-ig
150°C	175°C	150°C	150°C
10 ml, 50 ml, 250 ml	50 ml, 250 ml	50 ml, 250 ml	10 ml, 50 ml, 250 ml



Loctite 641

Olyan alkatrészekhez javasolt, amelyeket később szét kell szerelni, vagyis csapágyak rögzítése tengelyen és perselybe.



Loctite 648

Laza és szilárd illesztésű alkatrészek rögzítésére magas hőmérsékleten, vagyis perselyekhez, csapágyakhoz, tömítésekhez, ventilátorokhoz és hüvelyekhez.



Loctite 638

A legjobb ellenállást adja dinamikus, axiális és radiális terhelésekkel szemben. Tengelyek, fogaskerekek, görgők és hasonló hengeres alkatrészek rögzítésére.



Loctite 603

Szorosan illeszkedő hengeres alkatrészek rögzítésére (0,1 mm hézagig), és hengeres illesztésekhez, ahol gondos zsírtalanítás nem valósítható meg. Csapágyakhoz bevizsgálva és engedélyezve.



Pillantragasztás

- Rögzítés másodpercek alatt
- Átlátszó ragasztási vonal – jó megjelenés
- Sokoldalúság – különböző anyagok ragaszthatók
- Nagy szilárdság – a kötés gyakran erősebb, mint maguk az összeragasztott anyagok
- Kisméretű alkatrészek ragasztása

„Nehezen ragasztható” gumit vagy műanyagot ragaszt?
például polietilént, polipropilént, PTFE-t, hőre lágyuló kaucsukot, például Santoprene-t®

Gyakorlati tanácsok:

- A nehezen ragasztható anyagok, például PE, PP, PTFE, Santoprene vagy hőre lágyuló kaucsuk tapadásának fokozására: a 401, 406, 431, 454 vagy 480 termékekkel kombinálva – használjunk 7239 Primert.

Igen

Ha ezek közül egy vagy több követelmény, akkor

Megoldás

406
7239 Primerrel

454

Üzemi hőmérséklet	80°C-ig	80°C-ig
Rögzítési idő ¹	10-20 mp	5-20 mp
Viszkozitás, mPa.s	20	Gél
Elsősorban ajánlott	Műanyaghoz	Porózus anyaghoz
Kiszerezések:	20 g, 500 g	20 g

¹ acélon

Felhasználási példák



Loctite 406

Gumik (köztük EPDM), műanyagok és elasztomerek gyors ragasztása, Loctite 7239 poliolefin primerrel a „nehezen ragasztható” műanyagok is ragaszthatók.



Loctite 454

Általános rendeltetésű gél fémek, kompozitok, fa, parafa, hab, bőr, karton, papír, vakolat és zománctalan kerámia ragasztására. Függőleges vagy mennyezeti felületekhez való használatra javasolt.

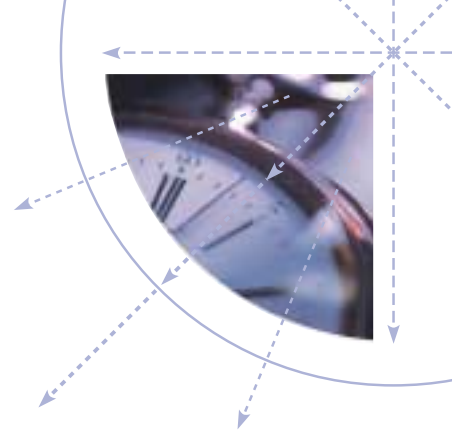

Nem

A következők közül valamelyik követelmény?
A hézag nagyobb mint 0,1 mm?
Nem-csepegő, nem szétfutó termékre van szüksége?

Nem

Ki lesz téve a ragasztás rázásnak vagy lefejtő hatásnak?

Igen

Nem

480

4062

401

431

100°C-ig

80°C-ig

80°C-ig

80°C-ig

60-120 mp

3-20 mp

5-20 mp

5-20 mp

300

2

110

1000

Fém/műanyag

Fém/műanyag

Porózus anyagok

Porózus anyagok

20 g, 500 g

20 g, 500 g

20 g, 500 g

20 g, 500 g



Loctite 480

Fekete, gumival szívóssá tett típus fém/fém és fém/gumi ragasztáshoz; elsősorban ott felel meg, ahol nagy lefejtési szilárdságra van szükség és/vagy rázóterhelés van jelen.



Loctite 4062

Műanyag, gumi és fém igen gyors ragasztásához ideális.



Loctite 401

Általános rendeltetésű ragasztó a legtöbb anyaghoz, köztük műanyag, gumi, fémek, karton és fa ragasztásához.



Loctite 431

Különösen megfelel porózus vagy abszorbeáló anyag például fa, papír, bőr, parafa vagy textília ragasztására.

Szerkezeti ragasztás

- Az anyagok széles körét ragasztja, például fát, fémet, kemény műanyagot és üveget
- Szilárd és rugalmas kötést nyújt
- Nagy nyíró- és lefejtési szilárdság

Mennyi a ragasztási hézag?

Gyakorlati tanácsok:

- A ragasztás előtt az összes alkatrész legyen tiszta és száraz – használjuk a Loctite 7063 terméket
- Ha az alkatrészek mosó- vagy nitrirtartalmú folyadékkal érintkeztek, mossuk le forró vízzel
- A lassan kikeményedő terméknél rögzítsük az alkatrészeket
- Maximális lefejtési és ütésállóság elérése érdekében használjuk a 330 Multibond-ot.

0,5 mm-ig

Megoldás

330/7388
(Multibond)

Üzemi hőmérséklet	100°C-ig
Festhető-e	Nem
Maximális rés	0,5 mm-ig
Kikeményítés	7388 Aktivátor
Rögzítési idő	< 5 perc
Konzisztencia	Gél
Elsősorban ajánlott	Fémhez, műanyaghoz, üveghez
Kiszerezések:	50 ml/18 ml készlet, 300 ml kartus
Kettős kartus (statikus keverővel)	-

Felhasználási példák



Loctite 330/7388 Multibond 50 ml-es készlet

Kétkomponensű, nem összekevert, gyorsan kikeményedő szilárdított ragasztó jó oldószer-, nedvesség-, ütésállósággal és jó lefejtési szilárdsággal.

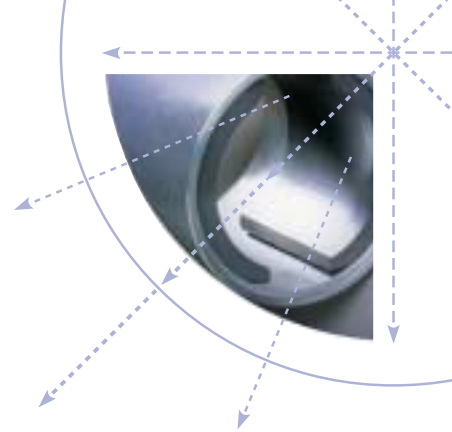

1 mm-ig

3 mm-ig

3421

3430

3423

3425

120°C-ig

100°C-ig

120°C-ig

120°C-ig

Igen

Igen

Igen

Igen

1 mm-ig

1 mm-ig

3 mm-ig

3 mm-ig

Kétkomponensű

Kétkomponensű

Kétkomponensű

Kétkomponensű

280 perc

12 perc

90 perc

150 perc

Sűrű folyadék

Sűrű folyadék

Gél

Gél

Fém, fa

Fém, üveg

Fém, fa

Fém, merev műanyagok

2 x 0,9 l-es doboz

24 ml-es ikerfecskendő
(kézi keverés)

2 x 0,9 l-es doboz

2 x 0,9 l-es doboz

50 ml, 200 ml

-

50 ml, 200 ml

50 ml, 200 ml



**Loctite 3421
Több célra**

Lassan kikeményedő ragasztó. Kiváló a nedvességállósága és vízállósága. Igen nagy a nyírószilárdsága; hosszú az élettartama. Ideális nagy felületek és alkatrészek ragasztására, ahol pontos beállítás szükséges.



**Loctite 3430
Átlátszó**

Két részből keverhető ragasztó merev, átlátszó alkatrészek ragasztására. Törött darabok és más alkatrészek ragasztására javasolt.



**Loctite 3423
Fémszínű**

Általános rendeltetésű ragasztó nagy (3 mm) hézagok ragasztására. Nagy a viszkozitása. Jó a kémiai ellenállása és a hőregítési tulajdonságai. Ideális fémfelületek ragasztására.



**Loctite 3425
Szilárdított**

Nagy viszkozitású, szívós ragasztó 3 mm-es hézagok ragasztására. Nagy a nyírószilárdsága. Jó a kémiai ellenállása és a nedvességállósága. Megfelel merev műanyagok, például üvegszál-erősítésű műanyagok (GRP) és lemezsajtolat termékek (SMC) ragasztására.

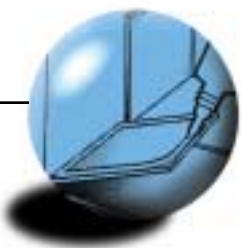

Rugalmas tömítés és ragasztás

- Ütésnek és csavaróerőknek ellenáll
- Hőtágulásnak és összehúzódásnak, valamint vibrációnak ellenáll
- Igen jó a hézagkitöltése
- Széles hőmérséklet-tartomány
- Jó időjárás-állóság

Elektromos cikket tömít?

Gyakorlati tanácsok:

- Az 5220/5222 termék tapadásának fokozására a következő primereket ajánljuk:
7251 – üveg
7252 – műanyag és festék
7253 – fém

Igen

250°C-ig

Megoldás

5145

5366

Üzemi hőmérséklet	200°C-ig	250°C-ig
Festhető-e	Nem	Nem
Kikeményítés	Nedvesség	Nedvesség
Bevonatképzési idő	70 perc	5 perc
Viszkozitás, mPa.s	Pasztá	Pasztá
Elsősorban ajánlott	Elektromos cikkekhez	Üveghez
Színváltozatok	Átlátszó	5366 – Átlátszó 5367 – Fehér 5368 – Fekete
Kiszerezések:	40 ml-es készlet, 300 ml	300 ml

Felhasználási példák



Loctite 5145
Rugalmas, nem korrodál
Elektromos típus
Ragasztó/Tömítő

Szinte szagtalan, semleges kikeményítésű, így nem korrodálja az elektromos és elektronikus alkotóelemeket.



Loctite 5366/5367/5368
Rugalmas ragasztó

Rugalmas gumivá keményedik ki. Vibrációnak kitett alkatrészek ragasztására, tömítésére és védelmére javasolt. Megfelel üveg, fém, kerámia, kompozitok és a legtöbb műanyag ragasztására.



Nem

Nagy hőállóságra van szükség?

Igen

Nem

350°C-ig

Ha nagyobb szilárdságú tömítőre és/vagy festhetőségre van szükség

5399

5220

5069

350°C-ig	80°C-ig	100°C-ig
Nem	Igen	Igen
Nedvesség	Nedvesség	Nedvesség
5 perc	70 perc	15 perc
Pasztá	Pasztá	Pasztá
Kemenceajtó tömítésére Hőforrás tömítésére	Rugalmas, közepes szilárdságú kötés	Rugalmas ragasztás, illesztések tömítése
5399 – Vörös	5220 – Fekete 5221 – Szürke 5222 – Fehér	Kis szilárdság: 5062 – Fekete, 5063 – Szürke, 5064 – Fehér Közepes szilárdság: 5065 – Fekete, 5066 – Sötétszürke, 5068 – Fehér Nagy szilárdság: 5069 – Fekete
300 ml	300 ml	300 ml



Loctite 5399
Rugalmas, hőálló
Ragasztó/tömítő

Megfelel üveg, fém és kerámia ragasztására, tömítésére, ahol a hőmérséklet elérheti a 350°C-ot, például kályhacső/kémény, ipari kemence, elektromos eszközök és szellőzőrendszerek tömítésére.



Loctite 5220/5221/5222
Rugalmas ragasztó/tömítő

Festhető, jó a kémiai ellenállása. Különböző hőtágulási tényezőjű anyagok ragasztására javasolt.



Loctite 5062/5063/5064
5065/5066/5068/5069
MS polimer Ragasztó/tömítő

Festetlen és festett fémek, műanyagok, fa és számos más anyag tartós illesztése és tömítése primerek nélkül. Jó UV-állóság.

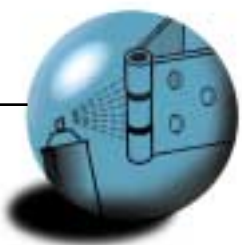

Kenés – Kenőolaj és –zsír

- Megelőzi a beékelődést és berágódást a szerelés és üzemeltetés során
- Megakadályozza a korróziót és oxidációt a kémiailag és termikusan agresszív közegekben
- Behatol és szétszerelhetővé teszi a korrodált szerelvényeket

Kenőolajra vagy kenőzsírra van szüksége?

Megoldás	Olaj			
	Általános rendeltetésű	Szilikonolaj	Vágóolaj	Általános rendeltetésű
	8201	8021	8031	8106

Megjelenés	Enyhén sárga folyadék	Szintelen folyadék	Szintelen folyadék	Világosbarna sima paszta
Alapolaj és adalékok	Ásványi	Szilikon	Ásványi	Ásványi E.P.
Viszkozitás	17,5 mm ² /s	10 mm ² /s	46 mm ² /s	Paszta
Sűrítő	–	–	–	Lítiumszappan
Cseppenéspont	–	–	–	185°C
N.L.G.I. osztály	–	–	–	2
Sebességi jellemzők DN tényező	–	–	–	450 000
Hőmérséklet-tartomány	-20 – +120°C	-50 – +200°C	Nincs adat	-15 – +150°C
Terhelési vizsgálat, 4 gyolyós, N	5000	Nincs adat	5000	2500
Kiszerezések:	400 ml aeroszol	400 ml aeroszol	400 ml aeroszol	400 g kartus 1 l-es doboz

Felhasználási példák

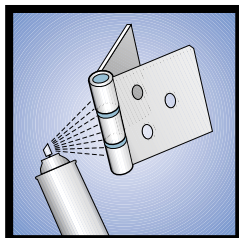

**Loctite 8201
5 way spray**
Old, ken, tisztít.
Kiszorítja a nedvességet, megelőzi a korróziót.
Ideális fémek, műanyagok enyhe kenésére és szerelvények szétszerelésére.

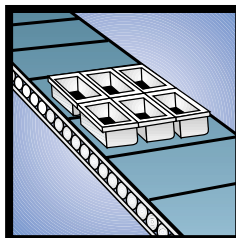

**Loctite 8021
Szilikonolaj**
Ideális műanyagokhoz és elasztomerekhez.

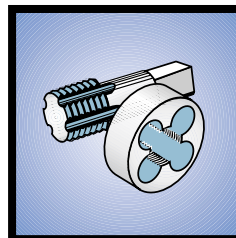

**Loctite 8031
Vágóolaj**
Védi a vágószerszámokat munka közben.
Fúráshoz, fűrészeléshez használható, a legtöbb acél és nemvasfém anyaghoz megfelel. Elsősorban rozsdamentes acélhoz tervezték.

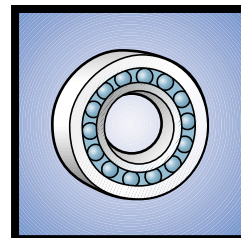

**Loctite 8106
Többcélú zsír**
Ideális általános célokra, például gördülő- és szemcsapágyhoz, nyitott hajtásokhoz és csúszdákhoz.



Zsír

Élelmiszeriparban engedélyezett

Nagy teljesítményű

Láncok,
hajtóművek

8105

8104

8102

8103

8101

Fehér paszta	Szintelen sima paszta	Bézs színű, igen ragacos paszta	Fekete sima paszta	Borosyánszínű erősen ragadós paszta
Ásványi Paszta	Szilikon Paszta	Ásványi E.P. Paszta	Ásványi E.P. MoS ₂ Paszta	Szintetikus E.P. Paszta
–	Szilikagél	Lítium szappan komplex	Lítiumszappan	Lítiumszappan
–	–	290°C	190°C	190°C
2	2/3	2	2	2
–	50 000	500 000	500 000	Nincs adat
-30 – +130°C	-50 – +200°C	-30 – +200°C	-20 – +150°C	-25 – +170°C
Nincs adat	Nincs adat	3150	3500	3150
400 g	75 ml tubus 1 l-es doboz	400 g 1 l-es doboz	400 g 1 l-es doboz	400 ml aeroszol

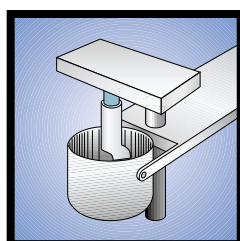

Loctite 8105
Élelmiszeripari zsír

Többcélú.

Fehér ásványi zsír csapágyak, reteszek, perselyek és kapcsolószerkezetek kenésére.

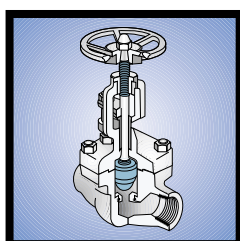

Loctite 8104
Élelmiszeriparilag jóváhagyott szilikonzsír

A legtöbb elasztomer és műanyag alkatrész kenésére megfelel. Élelmiszeriparilag engedélyezett. Megfelel a CNERNA Guide 1992 előírásoknak.

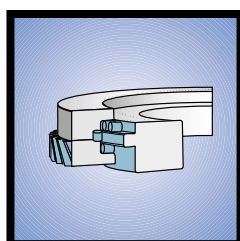

Loctite 8102
Nagy teljesítményű zsír

Felhasználható nedves feltételek között, nagy terhelést elvisel közepes és nagy sebesség mellett. Csapágyak, nyitott hajtások és csúszkák kenésére alkalmas.

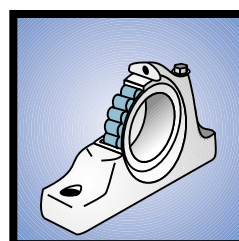

Loctite 8103
MoS₂ zsír

Nagy a terhelés-állósága, jól viseli a vibrációt minden sebesség mellett.

Rendszerint hengeres karmantyún, gördülő- és szemcsapágy kenésére alkalmazzák.

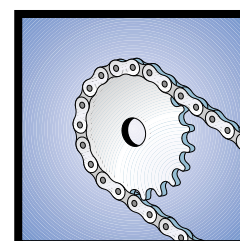

Loctite 8101
Lánckenő anyag

Vízálló.

Lánckenő szerreszelékképződés nélkül.

Nyitott szerkezetekben, például láncokon, hajtóműveken alkalmazható.



Kenés – Berágódásgátlás és száraz film

- Megelőzi a beékelődést és berágódást a szerelés és üzemelés során
- Gátolja a korróziót és oxidációt kémiailag és termikusan agresszív közegekben
- Megelőzi a kopást és hideghegesztést a szerelés és üzemelés alatt

Berágódásgátló pasztára vagy szárazfilm kenésre van szükség?

Megoldás	Berágódásgátló paszta		
	Élelmiszeripari minőség	Általános rendeltetésű 1300°C-ig	
	8014	8013	8009
Megjelenés	Fehér paszta	Sötétszürke paszta	Fekete paszta
Szilárd kenőanyag	Ásványi	Ásványi	Ásványi/ Grafit
Csavarási együttható ¹	–	0,16	0,16
N.L.G.I. osztály	1	1	1
Hőmérséklet-tartomány	-30 – +400°C	-30 – +1300°C	-50 – +1300°C
Kiszerezések:	500 g	500 g	500 g

¹ acélon, anyacsavar és csavar

Felhasználási példák

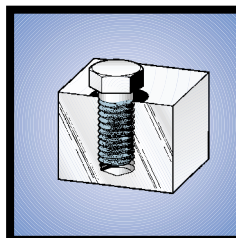

Loctite 8014
Élelmiszeripari minőségű berágódásgátló, ecsetes kupakkal
Fehér, fémentes berágódásgátló paszta. Rozsdamentes acél alkatrészekben használható az élelmiszeriparban és csomagolóiparban.



Loctite 8013
N 7000 berágódásgátló, ecsetes kupakkal
Nagy tisztaságú, fémentes berágódásgátló kiváló kémiai ellenállással. Mindenfajta erőműben, köztük atomerőműben való felhasználásra.

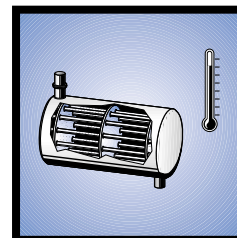

Loctite 8009
Nagyteljesítményű berágódásgátló, ecsetes kupakkal
Fémentes berágódásgátló. Hosszantartó kenést biztosít minden fémen. Széles körben elterjedt petrol-kémiai üzemekben, és ahol rézbázisú berágódásgátló használata nem javasolt.



Szárazfilm kenés

Általános rendeltetésű

Elektromos
csatlakozók

Élelmiszeripari
minőség

Kenőanyag 400°C-ig és
Anti- Berágódásgátló 1300°C-ig

8152

8192

8016

8017

8191

Rézpaszta

Szürkés paszta

Fekete

Fekete

Fekete

Réz

PTFE

MoS₂

MoS₂

MoS₂

–

–

0,06-0,12

0,06-0,12

–

2

Nincs adat

Nincs adat

Nincs adat

Nincs adat

-35 – +1100°C

-180 – +260°C

-30 –
+400/1300°C

-30 –
+400/1300°C

-180 – +450°C

1 l-es doboz

400 ml aeroszol

340 g aeroszol

500 g

400 ml aeroszol

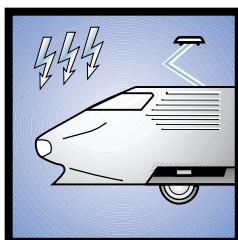

Loctite 8152 Rézpaszta Berágódásgátló

Ideális statikus és lassan mozgó szerelvényekhez. Ívképződésnek ellenáll, így ideális elektromos csatlakozókban, kapcsolókban és szigetelőknél való felhasználásra.

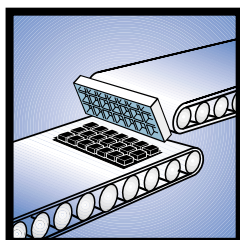

Loctite 8192 PTFE bevonat

Élelmiszeripari engedélyezett bevonat. Megfelel a CNERNA Guide 1992 elő-írásoknak. Ideális szállítószalagokhoz, csúszkákhoz és büttykökhöz.

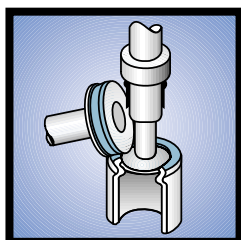

Loctite 8016 Molibdén szárazfilm – aeroszol

MoS₂-ot tartalmaz. Rézmentes. Levegőn gyorsan száradó filmet képez csúszófelületek és lassan mozgó alkatrészek védelmére. Felhasználása poros környezetben javasolt.

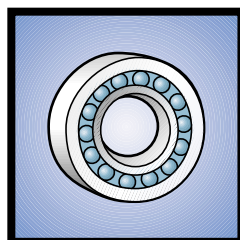

Loctite 8017 Molibdén szárazfilm dobozban

MoS₂-ot tartalmaz. Rézmentes. Levegőn gyorsan száradó filmet képez csúszófelületek és lassan mozgó alkatrészek védelmére. Felhasználása poros környezetben javasolt.

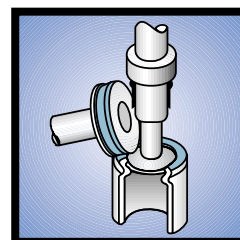

Loctite 8191 MoS₂ tartalmú súrló- dás gátló bevonat – aeroszol

Levegőn gyorsan szárad, védi a felületet a kopástól és korróziótól. Fokozza az olajok és zsírok teljesítményét.

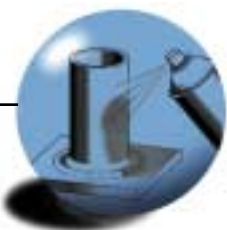

Felületkezelés és rozsdásodásgátlás

- Passzíválja a meglévő rozsdát
- Véd a korrózió ellen
- Megelőzi az elektrokémiai korróziót
- Növeli a meghajtószív tapadást

Felületkezelés és rozsdásodásgátlás

Szív tapadást fokozó

Rozsda elleni kezelés

Megoldás

8005

7500

Megnevezés	Folyékony spray	Rozsda elleni kezelés
Szín	Színtelen	Matt fekete
Hőmérséklet-tartomány	-30 – +250°C	Nincs adat
Kiszerezések:	400 ml aeroszol	1 l-es doboz

Felhasználási példák

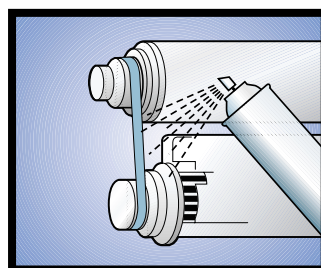

Loctite 8005 Szalagkenőcs

Csúszás megelőzésére és minden típusú szív súrlódásának növelésére javasolt. Növeli a szív élettartamát.

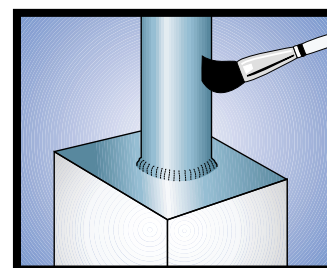

Loctite 7500 Rozsdásodás elleni kezelés

A meglévő rozsdát stabil alappá alakítja. A kikeményedett termék primerként működik festéskor. Védi a felületet a korróziótól.

Fémvezetékeken, szelepeken, szerelvényeken, tároló-tartályokon, kerítésen, védősínen, szállítószalagon, építkezésen és mezőgazdasági gépeken alkalmazható.



Korrózióvédelem

Általános rendeltetésű

Katódvédelem

Magas hőmérséklet

Eltávolítható

Nem száradó

7800

7801

7802

7803

Cink spray

Alumínium spray

Lakk spray

Fémvédő bevonat

Szürke

Szürke

Kék

Borostyán

-50 – +550°C

-45 – +550°C

-10 – +80°C

-10 – +40°C

400 ml aeroszol

400 ml aeroszol

400 ml aeroszol

400 ml aeroszol

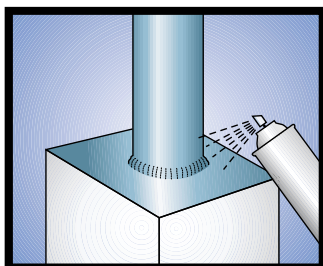

Loctite 7800 Cink spray

Kiváló katódvédelmet nyújt vasfémeken.

Primerként használható festés előtt.

Különösen megfelelő hegesztési varrat korrózió elleni védelmére galvanizált alkatrészekben.

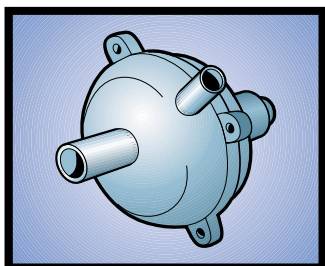

Loctite 7801 Alumínium spray

Kiváló minőségű, korrózió ellen védő bevonat. Fém alkatrészek kezelésére hegesztés vagy megmunkálás után.

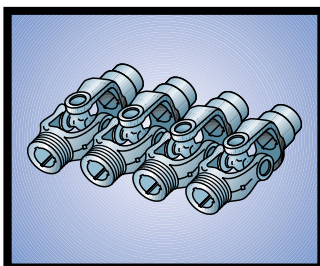

Loctite 7802 Lakk spray

Könnyen eltávolítható bevonat, amely hosszan tartó védelmet nyújt.

Vágó- és sajtolószerszámok számára tökéletes védelmet nyújt beltéri és kültéri tároláskor.

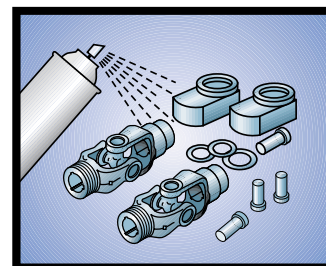

Loctite 7803 Fémvédő bevonat spray

Nemszáradó, nem ragacos bevonat, hosszantartó korrózió elleni védelmet nyújt.

Kompatibilis a legtöbb műanyaggal és elasztomerrel.

Hosszan tartó védelmet nyújt a fémszerelvényeknek, például öntvényeknek, gépeknek és kültéri berendezéseknek.



Fémöntésű anyagok

- Nagy nyomószilárdság
- Lágyacél, alumínium vagy nemfémes töltőanyag
- Kikeményedés után megmunkálható, fúrható vagy menettel ellátható
- Agresszív vegyi anyagoknak kiválóan ellenáll

Károsodott alkatrészek javítása vagy felújítása?

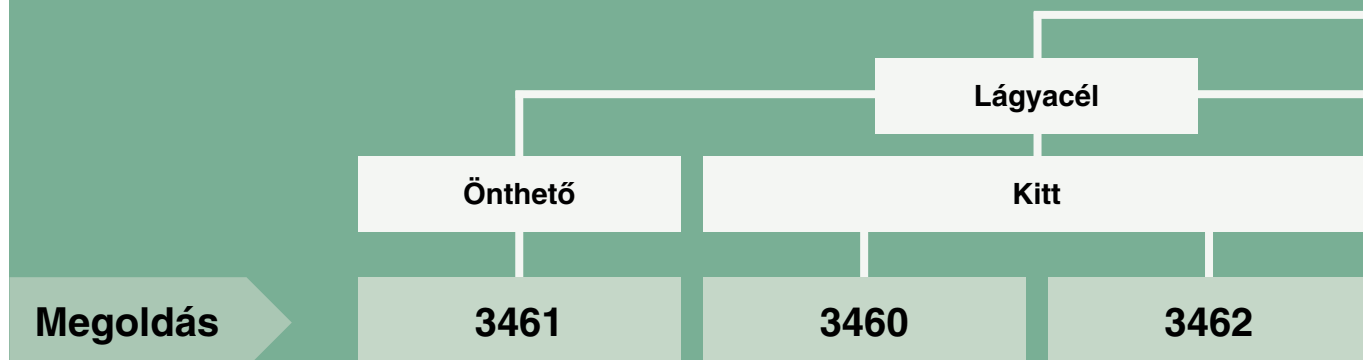

Megnevezés	Acéltartalmú folyadék	Acéltartalmú kitt	Gyorsan kötő acélkitt
Szín	Szürke	Szürke	Szürke
Maximális hőmérséklet	105°C	105°C	90°C
Keverési arány, térfogat	4:1	2,5:1	1:1
Fazékidő	24 perc	30 perc	3 perc
Kikeményedési idő	6 óra	6 óra	10 perc
Kiszerezések:	1 kg készlet	1 kg készlet	1 kg készlet

Felhasználási példák



Loctite 3461
Acéltartalmú folyadék
Nagy acéltartalom.
Önthető töltőanyag
készülékek és öntvények
előállításához.

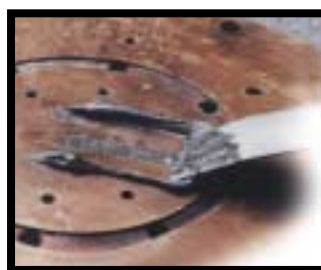

Loctite 3460
Acélkitt
Nagy acéltartalmú kitt.
Kopott acél alkatrészek,
például csapágyak és
ventilátorházak javítására
és felújítására.



Loctite 3462
Gyorsan kikeményedő acélkitt
Az acélkittnek gyorsan
kikeményedő változata.
Csővezetékekhez és más
gyorsjavítást igénylő
esetekben javasolt.

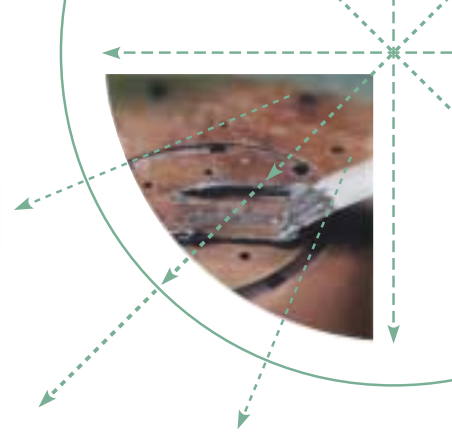

Milyen anyaggal tölt?

Alumínium

Gyúrható rúd

Önthető

Kitt

Nagyfokú kémiai ellenállás

3463

3466

3465

3464

Mágikus fém acéltartalmú rúd	Alumínium folyadék	Alumíniumkitt	Kiváló févre kitt
Sötétszürke	Világosszürke	Világosszürke	Szürke
120°C	90°C	90°C	120°C
Nincs adat	5:1	4:1	4:1
3 perc	20 perc	20 perc	20 perc
10 perc	6 óra	6 óra	6 óra
114 g rúd	1 kg készlet	1 kg készlet	1 kg készlet



Loctite 3463 Mágikus fém acéltartalmú rúd

Kétkomponensű gyúrható paszta.

Fazékidő 3 perc, kikeményedés 10 perc. Nedves felülethez tapad. Fúrható, reszelhető és festhető. Ideális szivárgó tartályok és csővezetékek sürgős tömítéséhez.

Kiegyenlíti a hegesztési varratot, kijavítja az öntvények kisebb repedéseit és kitölti a túlméretezett csavarfuratokat.



Loctite 3466 Alumínium folyadék

Folyékony, önterülő, alumíniumtartalmú töltőanyag. Formákba és üregekbe önthető. Alumínium pótalkatrészek öntésére és öntőminták készítésére használható.



Loctite 3465 Alumínium kitt

Általános rendeltetésű alumíniumkitt mindenféle alumíniumötvözet alkatrész javítására.



Loctite 3464 Kiváló févre kitt

Fémmentes, nagy nyomószilárdságú töltőanyag, kémiai ellenállása kiváló. Minden févre javasolt.



Kopás elleni anyagok

- Helyreállítja a kopott felületeket
- Kopásálló bevonatot képez
- Növeli az új alkatrészek élettartamát
- Simítható és ecsetelhető

Kopott felületek javítása és helyreállítása

Magas hőmérsékletre
230°C-ig

Megoldás

7230

Megnevezés	Magas hőmérsékleten alkalmazható kopás elleni anyag
Szín	Szürke
Maximális hőmérséklet	230°C
Keverési arány, térfogat	4:1
Fazékidő	30 perc
Kikeményedési idő	7-9 óra*
Kiszerezések:	10 kg készlet

* A maximális hőállóság eléréséhez hővel történő kikeményítésre van szükség

Felhasználási példák



Loctite 7230
Hőálló, kopás elleni anyag
Simítható anyag, amely véd a csúszás okozta kopás ellen. Ejtőcső, szivattyúház, könyökcső, ciklonok és szállító berendezések javítására, védelmére alkalmazható.

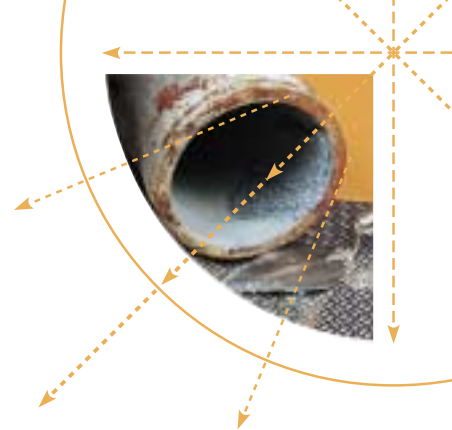

Finom- vagy durvarészecskék okozzák a kopást?

Durva

Finom

Pneumatikus kopás

Vastag réteg

Vékony film

Nagy ütésállóság

**Magas hőmérséklet
230°C-ig**

**Magas hőmérséklet
205°C-ig**

7219

7229

7234

Ütésálló, kopás elleni anyag	Hőálló pneumatikus kopás	Hőálló ecsetelhető kerámia
Szürke	Szürke	Szürke
120°C	230°C	205°C
2:1	4:1	2,75:1
30 perc	30 perc	30 perc
6 óra	6-8 óra*	8-14 óra*
1 kg készlet	10 kg készlet	1 kg készlet



Loctite 7219 Ütésálló, kopás elleni anyag

A keményített ragasztó felveszi az ütések.

Csúszás okozta kopás és ütés egyidejű jelenlétekor javasolt.



Loctite 7229 Hőálló, pneumatikus kopás ellen

Ellenáll a finomszemcsék által okozott kopásnak a pneumatikus szállítószalag rendszerek könyökcsöveiben.



Loctite 7234 Hőálló, ecsetelhető kerámia

Sima, kopásálló, kis súrlódású bevonat turbulencia és kavitáció ellen szivattyúházakban és járókerékben.



Burkolatkészítés és hézagkiöntés

- Vegyi anyagokkal és korrózióval szemben mutatott ellenállás
- Hosszú fazékidő – kikeményedés után nem zsugorodik
- Betonhoz, fához, fémekhez, téglához és más építőanyagokhoz ragad

Sérült beton javítása

Gyakorlati tanácsok:

7207, 7208, 7209 vagy 7213 termék használata esetén:

- Fémekre használjunk 7214 primert
- Porózus felületekre használjunk 7217 primert a tapadás fokozására
- Használjunk fenolgyanta vagy sörtés hengert

Kémiai szennyezés

Berendezés szintbeállítása

Megoldás

7204

7202

7201

Megnevezés	Kiváló ellenálló képességű kvarc Kémiai ellenállás	Tengeri ékelés Motor/berendezés telepítés	Mély hézagok kiöntése Önterülő
Szín	Vörös	Zöld	Szürke
Maximális hőmérséklet	65°C	120°C	105°C
Fazékidő	60 perc	10 perc	30 perc
Kikeményedési idő	24 óra	24 óra	24 óra
Kiszerezések:	20 kg készlet	9,6 kg készlet	25 kg készlet

* Enyhe gyalogosforgalomra. Nagy gépjárműforgalomra a kikeményedési idő 48 óra.

Felhasználási példák



Loctite 7204 Kiváló ellenállóképességű kvarc

Kvarccal töltött termék, kiválóan ellenáll tömény savaknak, lúgoknak és oldószereknek.

Ezért vegyi anyagnak kitett területeken beton-kiegyenlítésre, új beton védelmére és régi beton helyreállítására javasolt.



Loctite 7202 Tengeri ékelés

Önterülő, nem zsugorodó hézagkitöltő kiváló kémiai és vibrációs ellenállással, folyékony alátétként működik 25 mm-ig. Igen jól tapad betonhoz és fémpadlózatához. Berendezések telepítéséhez javasolt, ahol fontos a pontos beállítás.



Loctite 7201 Mély hézagok kitöltése

Önterülő hézagkitöltő anyag, 150 mm mélységig. Nagy szilárdságú anyag, jól tapad acélhoz és betonhoz.

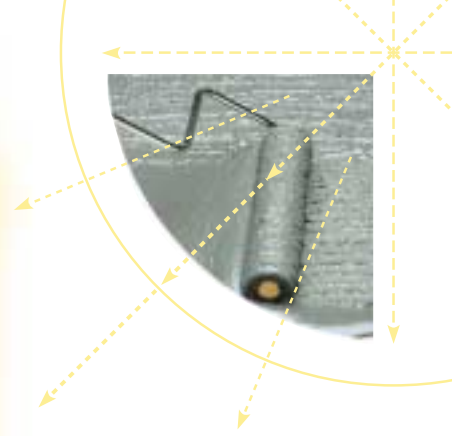

Csúszásmentes felületek

Nagy gépjárműforgalom

Szinte szagtalan

7207

7208

7209

7213

**Big Foot™
Közúti minőség**

**Big Foot™
Közúti minőség**

**Big Foot™
Illékony szerves
anyagtól mentes**

**Big Foot™
Illékony szerves
anyagtól mentes**

Szürke

Fekete

Szürke

Fekete

60°C

60°C

60°C

60°C

2 óra

2 óra

1 óra

1 óra

12 óra*

12 óra*

24 óra*

24 óra*

6,32 kg készlet

6,32 kg készlet

6,1 kg készlet

6,1 kg készlet



**Loctite 7207 – Big Foot™
Közúti minőség, szürke**

Csúszásmentes felület nagy járműforgalomhoz és üzemekben; ellenáll a repülőgép-üzemanyagnak és hidraulikai olajoknak.



**Loctite 7208 – Big Foot™
Közúti minőség, fekete**

Csúszásmentes felület nagy járműforgalomhoz és üzemekben; ellenáll a repülőgép-üzemanyagnak és hidraulikai olajoknak.



**Loctite 7209 – Big Foot™
Illékony szerves anyagtól mentes – szürke**

Oldószermentes anyag beltéri szagérzékeny területekre. Tartós csúszásmentes bevonat, ellenáll a nagy gépjármű-forgalomnak betonon, fán és fémfelületen.



**Loctite 7213 - Big Foot™
Illékony szerves anyagtól mentes – fekete**

Oldószermentes anyag beltéri szagérzékeny területekre. Tartós csúszásmentes bevonat, ellenáll a nagy gépjármű-forgalomnak betonon, fán és fémfelületen.



Tisztítás

- A Loctite ragasztók/tömítők használata előtt megtisztítja az alkatrészeket
- Munkafelületek és alkatrészek felületét megtisztítja és zsírtalanítja
- A kikeményedett tömítőanyag maradékot eltávolítja
- A kéztisztítók alcsoportja két igen hatékony, kíméletes és biológiailag lebomló kéztisztítót tartalmaz

Kéztisztítóra vagy alkatrész/felület tisztítóra van szükség?

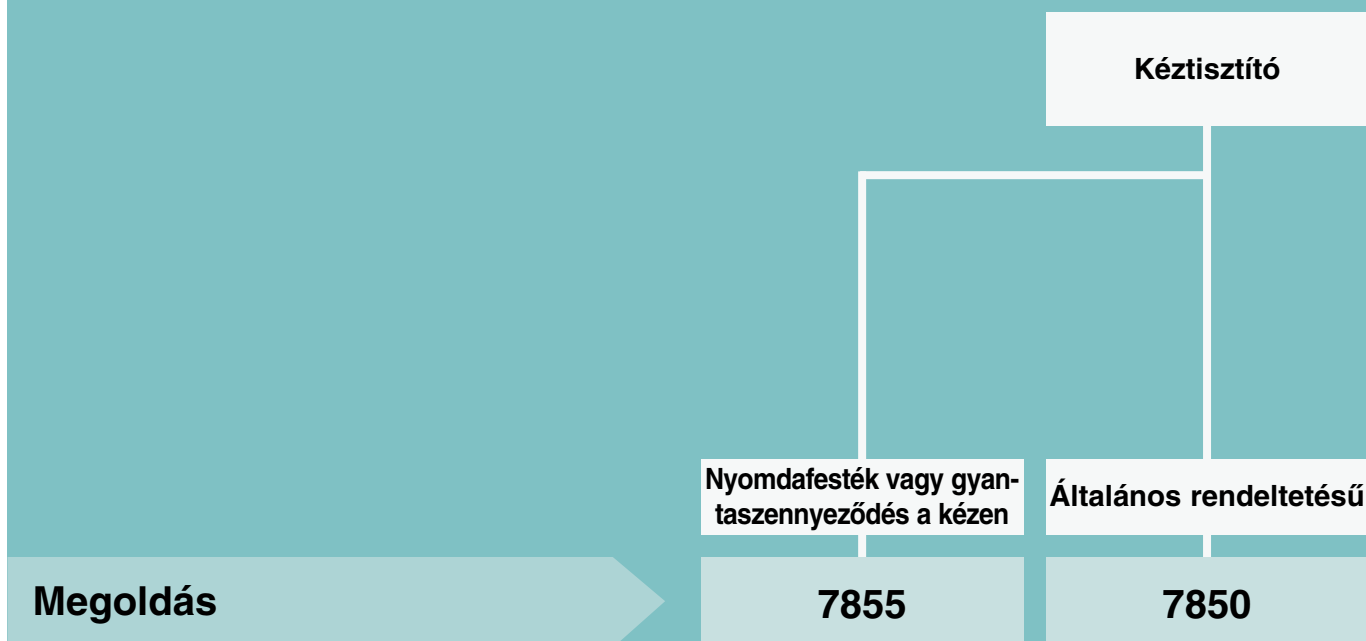

Megnevezés	Kéztisztító	Kéztisztító
Kiszerezések:	400 ml-es flakon, 1,75 l-es pumpás adagoló	400 ml-es flakon, 3 l-es pumpás adagoló

* Jobb tapadóhatás elérésére az alkatrészeket a ragasztófelvitel előtt Loctite 7063 termékkel tisztítsuk meg

Felhasználási példák



**Loctite 7855
Kéztisztító**

Eltávolítja a festéket, gyantát és ragasztót. Biológiailag lebomló és nem mérgező.



**Loctite 7850
Kéztisztító**

Természetes kivonatokból kapott kéztisztító, ásványolajtól mentes. Biológiailag lebontható. Kiváló bőrápoló szert tartalmaz. Vízzel vagy víz nélkül használható. Eltávolítja a lerakódott szennyeződést, zsírt, kormot és olajat.

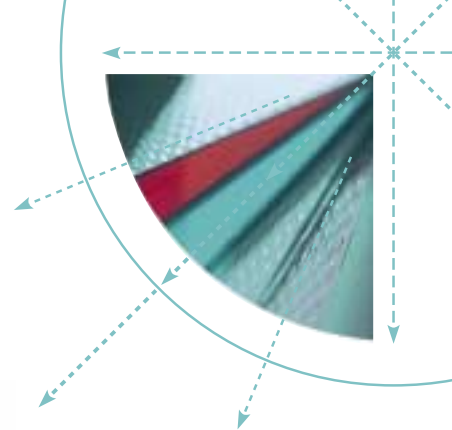

Alkatrész/felülettisztító
Alkatrészek, vagyis géppel megmunkált darabok

Nagy felületek
vagyis munkafelületek

Elektromos érintkezőt tisztít?

Igen

Nem

Régi tömítést távolít el?

Igen

Nem

7039

7200*
Gasket remover

7063

7840*

Kontakt tisztító spray
400 ml aeroszol

Tömítés eltávolító
400 ml aeroszol

Tisztító, zsírtalanító
400 ml aeroszol,
10 l-es doboz,
200 l-es hordó

Cleaner and degreaser
750 ml trigger spray,
5 l-es doboz,
20/200 l-es hordó



Loctite 7039
Kontakt tisztító spray

Nem hat a szigetelőlakkokra. Elektromos érintkezők, relék, kapcsolóberendezések stb. tisztítására, a szigetelőlak károsítása nélkül. Kiszorítja a nedvességet, víztaszító filmet képez.



Loctite 7200
Tömítés eltávolító

Eltávolítja a kikeményedett tömítést és a hagyományos tömítést a legtöbb felületről 10–15 perc alatt, karcolás nélkül.



Loctite 7063
Tisztító és zsírtalanító

Általános tisztítószer alkatrészekhez, nem hagy nyomot – ideális ragasztás és tömítés előtt. Használható fém, üveg, gumi, a legtöbb műanyag és festett felületek tisztítására.



Loctite 7840
Tisztító és zsírtalanító

Biológiailag lebontható, oldószermentes, nem mérgező és nem gyúlékony, vízzel hígítható. USFA-C1 besorolás. Eltávolítja a zsírt, olajat, vágófolyadékot és üzemi szennyeződést.



Felületelőkészítés – Aktivátorok és primerek

- A Loctite termékek gyors kikeményítése alacsony hőmérsékleten is
- Tapadás nem nedvesíthető felületekhez is

Aktivátorra vagy primerre van szükség?

Tapadás javítása speciális felületekhez

5220, 5221, 5222
termékekkel kombinálva

Megoldás	7251	7252	7253
Megnevezés	Primer	Primer	Primer
Kiszerezések:	25 ml, 200 ml	25 ml, 200 ml	25 ml, 200 ml

Felhasználási példák



Loctite Primer 7251
Műanyag, festett anyag
és fa ragasztása/tömítése.



Loctite Primer 7252
Üveg és mázas anyagok
ragasztása/tömítése.



Loctite Primer 7253
Festetlen fémfelületek
ragasztása/tömítése.

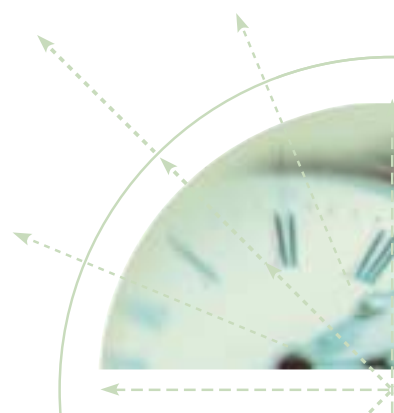



Nehezen ragasztható anyagok pl. PE, PP, PTFE, Santoprene® vagy hőre lágyuló kaucsukok tapadásának javítása

Kikeményedés gyorsítása? Nagy rés kitöltése vagy <math><5^{\circ}\text{C}</math> hőmérséklet?

222, 243, 2701, 290, 518, 5203, 5205, 5208, 542, 572, 577, 603, 638, 641, 648 vagy 660 termékekkel kombinálva

7207, 7208, 7209 vagy 7213 termékekkel kombinálva

401, 406, 431, 454 vagy 480 termékekkel kombinálva

7214

7217

7239

7240

Primer

3,8 l

Primer

3,8 l

Primer

4 ml

Aktivátor

90 ml aeroszol



Loctite 7214 - Big Foot™ Fém primer

A Loctite 7214 kétkomponensű primer a Loctite Big Foot csúszásmentes burkolatbevonatok tapadásának növelésére fémfelületeken.



Loctite 7217 - Big Foot™ Vízbázisú primer/tömítő

A Loctite 7217 kétkomponensű primer a Loctite Big Foot csúszásmentes burkolatbevonatok tapadásának növelésére betonon, fán, padlólapon és más porózus felületen.



Loctite 7239

Általános rendeltetésű primer, az összes ipari műanyagon használható, javítja a pillanatragasztók tapadását.



Loctite 7240

Oldószermentes aktivátor, amely növeli a kikeményedési sebességet passzív felületeken, például rozsdamentes acélon, alumíniumon, galvanizált vagy passzívált fémeken.

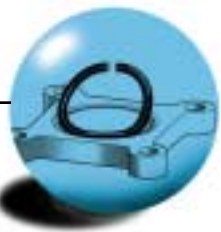

Sürgősségi javítóanyagok

- Meghibásodott vagy repedt csővezetékek, szállítószalag vagy hajtószíjak és hasonló gumieszközök gyors javítását teszi lehetővé
- A fém alkatrészek kijavításán túlmenően megszünteti a tartályok és egyéb edények szivárgását
- Készletet tartalmaz meghibásodott O-gyűrű tömítések javítására vagy cseréjére, valamint gázszivárgás-detektort is

Sürgősségi javítás

Gyakorlati tanácsok:

- A 3902 termékhez gyors gumijavító pisztolyt használjunk

Megoldás

O-gyűrű tömítések cseréje vagy javítása

O-gyűrű készlet

Felhasználási példák



Loctite O-gyűrű készlet

Megtakarítja a szétszerelést. Nincs szükség különböző méretű O-gyűrűk készletére. Az illesztés ellenáll víznek/olajnak, és ugyanolyan erős, mint a gumi maga.

A készlet tartalmaz: 7 szabványos átmérőjű nitrilzsinórt, összeillesztő sablont, biztonsági kést és Loctite 406 pillanatragasztót.

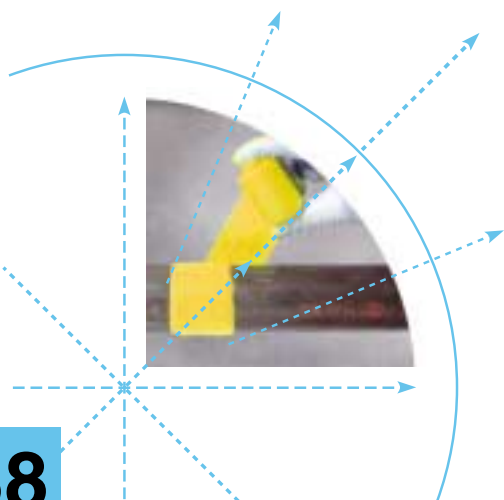



Lyukat tölt ki,
hegesztési varratot
egyenlít ki, nem-
szerkezeti hibát javít?

Gázszivárgást jelez?

Vezeték szivárgást
szüntet meg?

Meghibásodott
hajtószíjat, szállító-
szalagot, gumi-
alkatrészt rögzít?

3463

7100

5070

3902



Loctite 3463
**Mágikus fém acél-
tartalmú rúd**

Fazékidő 3 perc,
kikeményedés 10 perc.
Nedves felületre tapad, víz
alatt kikeményedik. Vegyi
anyagoknak és korrózióknak
ellenáll. Fúrható, reszelhető
és festhető. Ideális szivárgó
tartályok és csővezetékek
(vagyis ólom, műanyag, réz
stb.) sürgősségi javítására.
Kiegyenlíti a hegesztési
varratokat, javítja az
öntvények kisebb repedéseit
és kiegészíti a túlméretes
csavarfuratokat.



Loctite 7100
Szivárgásjelző

Segíti a mikro- és nagyobb
szivárgások jelzését
gázkezelő rendszerekben.
Nem okoz korróziót,
valamennyi gázzal és
gázkeverékkel használható,
kivéve a tiszta oxigént.



Loctite 5070
Csőjavító készlet

Egy óra alatt megjavítja
a szivárgó csővezetéket.
Szerszámra nincs szükség.
Maximális hőmérséklet
120°C.
Könnyen használható
javítókészlet.
Szivárgó csővezeték
ideiglenes/közepes távú
javítására és gyenge területek
megerősítésére használható.
A készlet védőkesztyűt,
Loctite Mágikus fém
acéltartalmú rudat és
uretánnal impregnált
üvegszál szalagot
tartalmaz.



Loctite 3902
Gyors gumijavító készlet

Szállítószalagok gyors,
hosszú távú javítása.
Rugalmas marad.
Könnyen használható.
A készlet gyorsan
kikeményedő, két-
komponensű, rugalmas
ragasztó/tömítő rendszer
könnyen kezelhető
csomagolásban. Az üzemi
hőmérséklet legfeljebb 80°C.
Alkalmazható kopott
és szakadt szállítószalagok
és más gumieszközök
javítására.



Adagolóeszközök

- A Loctite adagolóeszközöket speciálisan a Loctite termékek gyors, pontos, tiszta és gazdaságos felvitelére, valamint alkalmazására fejlesztették ki
- A következőkben válogatást találnak az eszközök széles választékából, amelyek karbantartási termékeinkhez alkalmasak



Loctite 97001
Perisztaltikus kézi pumpa
Ez a kézi felhordó eszköz olcsó, pontos megoldás, amelyet könnyen fel lehet szerelni bármelyik 50 ml-es vagy 250 ml-es Loctite flakonra.



Loctite 97002
Kézi kartus felhordó eszköz (pneumatikus)
A 250 ml-es kinyomható tubusba vagy 300 ml-es kartusba csomagolt összes Loctite termék adagolására szolgál.



Loctite 97006
Digitális fecskendő adagolórendszer
Teljesen integrált rendszer, amely a vízszűrűen hígítól a pasztasűrűségű termékig bármelyiket kiadagolja a 10 ml-es fecskendőből.



Loctite 97262
Tűsorozat csomag
Adagolótű sorozat, Loctite termékek felvitelére.



Loctite 97008
Félaautomatikus adagoló
Loctite 97009
Félaautomatikus adagoló
Teljesen integrált félautomatikus ragasztóadagoló rendszerek.



Loctite 97121
Szorítószelvény
Pneumatikus működtetésű szelep a 97008 és 97009 eszközökhöz.



Loctite Fenolgyanta henger
Loctite sörtés henger
A hengereket a Big Foot™ burkolatkészítő termékek adagolására ajánljuk. A fenolgyanta henger durva felületet ad, a sörtés henger simább felületkikészítést nyújt.



Loctite keverőlapát
Burkolatkészítési termékek és más folyékony termékek keverésére ajánlott.



Loctite
Gyors gumijavító pisztoly
Könnyen használható adagoló a gyors gumijavító készlethez.



Termékrendelési információk



■ Lásd a Loctite termék számát ezeken a lapokon!

Termék-szám	Terméknév	Kiszere-lés	Rendelési szám	Oldal-szám	Termék-szám	Terméknév	Kiszere-lés	Rendelési szám	Oldal-szám
222	Csavarrögzítő, kis szilárdságú	12x10 ml	0103114	9	5065	Rugalmas ragasztó tömítő, közepes modulusú,	310 ml	1606004	21
222	Csavarrögzítő, kis szilárdságú	50 ml	0103012	9		fekete			
222	Csavarrögzítő, kis szilárdságú	250 ml	0103013	9	5066	Rugalmas ragasztó tömítő, közepes modulusú,	310 ml	1606005	21
243	Csavarrögzítő, közepes szilárdságú	12x10 ml	0103242	9		szürke			
243	Csavarrögzítő, közepes szilárdságú	50 ml	0103248	9	5067	Rugalmas ragasztó tömítő, közepes modulusú,	310 ml	1606006	21
243	Csavarrögzítő, közepes szilárdságú	250 ml	0103244	9		szürke			
243	Csavarrögzítő, közepes szilárdságú	1 l	0103347	9	5068	Rugalmas ragasztó tömítő, közepes modulusú,	310 ml	1606007	21
270	Csavarrögzítő, nagy szilárdságú	12x10 ml	0103303	9		fehér			
270	Csavarrögzítő, nagy szilárdságú	50 ml	0113032	9	5069	Rugalmas ragasztó tömítő, nagy modulusú,	310 ml	1606008	21
270	Csavarrögzítő, nagy szilárdságú	250 ml	0113033	9		fekete			
2701	Csavarrögzítő, nagy szilárdságú	50 ml	0103310	9	5070	Csőjavító készlet	2"x6" készlet	1096701	39
2701	Csavarrögzítő, nagy szilárdságú	250 ml	0103311	9	5070	Csőjavító készlet	4"x12" készlet	1096702	39
290	Csavarrögzítő, bekúszó képességű	12x10 ml	0103360	8	5145	Rugalmas ragasztó tömítő, nem korrodál	Készlet	1705055	20
290	Csavarrögzítő, bekúszó képességű	50 ml	0103363	8	518	Karmantyútömítő, merev alkatrészekhez	65 ml	0501062	13
290	Csavarrögzítő, bekúszó képességű	250 ml	0103364	8	518	Karmantyútömítő, merev alkatrészekhez	300 ml	0501064	13
3020	Tömítésragasztó	300 ml	0501061	12	518	Karmantyútömítő, merev alkatrészekhez	850 ml	0501067	13
330	Szerkezeti ragasztó, keményített, nem keverendő	10x50 ml	0120008	18	5203	Karmantyútömítő, kis szilárdságú	300 ml	0501053	12
330	Szerkezeti ragasztó, keményített, nem keverendő	305 ml	0120011	18	5203	Karmantyútömítő, kis szilárdságú	4 kg	0501092	12
330	Szerkezeti ragasztó, keményített, nem keverendő	5 l	0120007	18	5205	Karmantyútömítő, alumínium	300 ml	0501090	12
3421	Szerkezeti ragasztó, nagy rések betömésére	50 ml	1101072	19	5205	Karmantyútömítő, alumínium	850 ml	0501094	12
3421	Szerkezeti ragasztó, nagy rések betömésére	200 ml	1101073	19	5208	Karmantyútömítő, merev alkatrészekhez	250 ml	0501058	13
3421	Szerkezeti ragasztó, nagy rések betömésére	900 ml	1101074	19	5220	Rugalmas ragasztó tömítő, fekete	12x300 ml	1601024	21
3423	Szerkezeti ragasztó, fémes szűrke	50 ml	1101078	19	5221	Rugalmas ragasztó tömítő, szürke	12x300 ml	1601025	21
3423	Szerkezeti ragasztó, fémes szűrke	10x200 ml	1101079	19	5222	Rugalmas ragasztó tömítő, fehér	12x300 ml	1601026	21
3423	Szerkezeti ragasztó, fémes szűrke	900 ml	1101080	19	5331	Menettömítő, plasztikus	100 ml	2303035	10
3425	Szerkezeti ragasztó, keményített	10x50 ml	1101081	19	5366	Rugalmas ragasztó tömítő, átlátszó	310 ml	2312031	20
3425	Szerkezeti ragasztó, keményített	10x200 ml	1101082	19	5367	Rugalmas ragasztó tömítő, fehér	310 ml	2312032	20
3425	Szerkezeti ragasztó, keményített	900 ml	1101083	19	5368	Rugalmas ragasztó tömítő, fekete	310 ml	2312033	20
3430	Szerkezeti ragasztó, gyorsan kikeményedő	2x24 ml	1101038	19	5399	Rugalmas ragasztó tömítő, hőálló, vörös	310 ml	2312034	21
3460	Acéskitt	1 kg	1095301	28	542	Menettömítő, hidraulikus	12x10 ml	0103973	11
3461	Acéstartalmú folyadék	1 kg	1095302	28	542	Menettömítő, hidraulikus	50 ml	0113052	11
3462	Gyorsan kikeményedő acéskitt	1 kg	1095303	28	542	Menettömítő, hidraulikus	250 ml	0113053	11
3463	Mágikus fém acéstartalmú rúd	114 g	1095304	29/39	55	Csőtömítő zsinór	150 m	0105500	11
3464	Kiváló fém	1 kg	1095305	29	5699	Karmantyútömítő, nagy résekhez/glikoláló	10x99 g	2312022	13
3465	Alumíniumkitt	1 kg	1095306	29	5699	Karmantyútömítő, nagy résekhez/glikoláló	300 ml	2312025	13
3466	Alumíniumtartalmú folyadék	1 kg	1095307	29	5699	Karmantyútömítő, nagy résekhez/glikoláló	20 l	2312026	13
3902	Gyors gumijavító készlet	Készlet	1096715	39	572	Csőtömítő, lassú kikeményedésű	50 ml	0105042	11
401	Pillantragasztó, általános rendeltetésű	10x3 g	0301021	17	572	Csőtömítő, lassú kikeményedésű	250 ml	0105043	11
401	Pillantragasztó, általános rendeltetésű	20 g	0301302	17	577	Tömítő, általános rendeltetésű cső	50 ml	0113091	11
401	Pillantragasztó, általános rendeltetésű	50 g	0301303	17	577	Tömítő, általános rendeltetésű cső	250 ml	0113093	11
401	Pillantragasztó, általános rendeltetésű	500 g	0301305	17	5910	Karmantyútömítő, nagy rés/rugalmas	300 ml	2312028	13
406	Pillantragasztó, elasztomerek	20 g	0301352	16	5910	Karmantyútömítő, nagy rés/rugalmas	20 l	2312030	13
406	Pillantragasztó, elasztomerek	500 g	0301355	16	603	Rögzítő, nagy szilárdságú, olajtűrő	12x10 ml	0103586	15
406	Pillantragasztó, elasztomerek	2 kg	0301357	16	603	Rögzítő, nagy szilárdságú, olajtűrő	50 ml	0103587	15
4062	Pillantragasztó, bekúszó képességű	20 g	0301338	17	603	Rögzítő, nagy szilárdságú, olajtűrő	250 ml	0103584	15
4062	Pillantragasztó, bekúszó képességű	500 g	0301337	17	603	Rögzítő, nagy szilárdságú, olajtűrő	2 l	0103585	15
431	Pillantragasztó, általános rendeltetésű, nagy viszkozitású	20 g	0301336	17	638	Rögzítő, nagy szilárdságú	50 ml	0113082	15
431	Pillantragasztó, általános rendeltetésű, nagy viszkozitású	500 g	0301335	17	638	Rögzítő, nagy szilárdságú	250 ml	0113083	15
454	Pillantragasztó, általános rendeltetésű, gél	10x10 ml	0301343	16	641	Rögzítő, közepes szilárdságú	12x10 ml	0103063	15
454	Pillantragasztó, általános rendeltetésű, gél	20 g	0301342	16	641	Rögzítő, közepes szilárdságú	50 ml	0113072	15
454	Pillantragasztó, általános rendeltetésű, gél	300 g	0301346	16	648	Rögzítő, közepes szilárdságú	250 ml	0103643	15
454	Pillantragasztó, általános rendeltetésű, gél	300 g kart.	0301339	16	648	Rögzítő, hőálló	250 ml	0103644	15
480	Pillantragasztó, lefejtésnek ellenálló	20 g	0301181	17	660	Rögzítő, hőálló	250 ml	0103644	15
480	Pillantragasztó, lefejtésnek ellenálló	500 g	0301185	17	7039	Rögzítő, nagy rész javítása	12x50 ml	9804012	14
5062	Rugalmas ragasztó tömítő, kis modulus, fekete	310 ml	1606001	21	7063	Kontakt tisztító spray	12x400 ml	2105031	35
5063	Rugalmas ragasztó tömítő, kis modulusú, szürke	310 ml	1606002	21	7063	Tisztító aeroszol kis alkatrészekhez	400 ml	9801680	35
5064	Rugalmas ragasztó tömítő, kis modulusú, fehér	310 ml	1606003	21	7063	Tisztító kis alkatrészekhez	200 l	9801683	35
					7063	Tisztító kis alkatrészekhez, pumpás	400 ml	9801681	35
					7063	Tisztító kis alkatrészekhez	10 l	9801678	35
					7100	Szívárgásjelző spray	400 ml	8515073	39
					7200	Tömítés eltávolító	400 ml	8515084	35
					7201	Önthető hézagkitöltő mély lyukhoz	1 l l	1096704	32
					7202	Tengeri ékeles	6 l	1096705	32

Termékrendelési információk

■ Lásd a termék nevét ezeken a lapokon!

Termék-szám	Terméknév	Kiszerezés	Rendelési szám	Oldal-szám	Termék-név	Termék-szám	Kiszerezés	Rendelési szám	Oldal-szám
7204	Nagy teljesítményű kvarc	20 kg	1096707	32	Acélkitt	3460	1 kg	1095301	28
7207	Big foot közúti minőség, szürke	3,8 l	1096710	33	Acéltartalmú folyadék	3461	1 kg	1095302	28
7208	Big foot közúti minőség, fekete	3,8 l	1096711	33	Alumínium spray	7801	12x400 ml	2105033	27
7209	Big foot, illékony szerves anyagtól mentes, szürke	3,8 l	1096712	33	Alumíniumkitt	3465	1 kg	1095306	29
7213	Big foot, illékony szerves anyagtól mentes, fekete	3,8 l	1096713	33	Alumíniumtartalmú folyadék	3466	1 kg	1095307	29
7214	Big foot fém primer	3,8 l	1096716	37	Aktívátor, anaerob	7240	90 ml	-	37
7217	Big foot vizes bázisú primer/tömítő	3,8 l	1096714	37	Big foot fém primer	7214	3,8 l	1096716	37
7219	Útészálló, kopás elleni anyag	1 kg	1098752	31	Big foot, illékony szerves anyagtól mentes, fekete	7213	3,8 l	1096713	33
7229	Hóálló pneumatikus kopásgátló	10 kg	1098757	31	Big foot, illékony szerves anyagtól mentes, szürke	7209	3,8 l	1096712	33
7230	Hóálló kopásgátló	10 kg	1098758	30	Big foot közúti minőség, fekete	7208	3,8 l	1096711	33
7234	Hóálló, ecsetelhető kerámia, szürke	1 kg	1098756	31	Big foot közúti minőség, szürke	7207	3,8 l	1096710	33
7239	Műanyag primer, CA (minden műanyaghoz)	4 ml	-	37	Big foot vizes bázisú primer/tömítő	7217	3,8 l	1096714	37
7240	Aktívátor, anaerob	90 ml	-	37	Cink spray	7800	12x400 ml	2105032	27
7251	PU primer, műanyagok, festett fém	10x25 ml	1601012	36	Csavarrögztető, bekúszó képességű	290	12x10 ml	0103360	8
7251	PU primer, műanyagok, festett fém	10x200 ml	1601013	36	Csavarrögztető, bekúszó képességű	290	50 ml	0103363	8
7252	PU primer, üveghez	10x25 ml	1601014	36	Csavarrögztető, bekúszó képességű	290	250 ml	0103364	8
7253	PU primer, festetlen fémhez	10x25 ml	1601016	36	Csavarrögztető, kis szilárdságú	222	12x10 ml	0103114	9
7253	PU primer, festetlen fémhez	10x200 ml	1601017	36	Csavarrögztető, kis szilárdságú	222	50 ml	0103012	9
7500	Rozsdakezelő bevonat	1 l	8781012	26	Csavarrögztető, közepes szilárdságú	243	250 ml	0103013	9
7800	Cink spray	12x400 ml	2105032	27	Csavarrögztető, közepes szilárdságú	243	12x10 ml	0103242	9
7801	Alumínium spray	12x400 ml	2105033	27	Csavarrögztető, közepes szilárdságú	243	50 ml	0103248	9
7802	Lakk spray bevonat	12x400 ml	2105034	27	Csavarrögztető, közepes szilárdságú	243	250 ml	0103244	9
7803	Fémvédő spray bevonat	12x400 ml	21005035	27	Csavarrögztető, közepes szilárdságú	243	1 l	0103347	9
7840	Nagy alkatrészek tisztítószer (vizes bázisú)	200 l	8009018	35	Csavarrögztető, nagy szilárdságú	270	12x10 ml	0103303	9
7840	Nagy alkatrészek tisztítószer (vizes bázisú)	12x750 ml	8009015	35	Csavarrögztető, nagy szilárdságú	270	50 ml	0113032	9
7840	Nagy alkatrészek tisztítószer (vizes bázisú)	20 l	8009017	35	Csavarrögztető, nagy szilárdságú	270	250 ml	0113033	9
7840	Nagy alkatrészek tisztítószer (vizes bázisú)	4x5 l	8009016	35	Csavarrögztető, nagy szilárdságú	2701	50 ml	0103310	9
7850	Kéztisztító	4x3 l	8002012	34	Csavarrögztető, nagy szilárdságú	2701	250 ml	0103311	9
7850	Kéztisztító	12x400 ml	8002011	34	Csőjavító készlet	5070	2"x6" készlet	1096701	39
7850	Kéztisztító	2x1 l	8002010	34	Csőjavító készlet	5070	4"x12" készlet	1096702	39
7855	Kéztisztító, festékhez, gyantához	12x400 ml	8008005	34	Csőtömítő, lassú kikeményedésű	572	50 ml	0105042	11
7855	Kéztisztító, festékhez, gyantához	1,75 l	8008007	34	Csőtömítő, lassú kikeményedésű	572	250 ml	0105043	11
8005	Szalagkenőcs	400 ml	1051700	26	Csőtömítő zsinór	55	150 m	0105500	11
8009	Nagy teljesítményű berágódásgátló	500 g	1051703	24	Digitális fecskendő adagolórendszer	97006	készülék	3097006	40
8013	N-7000 nagy tisztaságú berágódásgátló	500 g	1051705	24	Élelmiszeripari berágódásgátló	8014	250 g	1051706	24
8014	Élelmiszeripari berágódásgátló	250 g	1051706	24	Élelmiszeripari szilikonolaj	8021	12x400 ml	2105038	22
8016	MoS2 szárazfilm sűrűdőségátló bevonat	340 g	1051708	25	Élelmiszeripari szilikonzsír	8104	12x75 ml	2105046	23
8017	MoS2 szárazfilm sűrűdőségátló bevonat	500 g	1051709	25	Élelmiszeripari szilikonzsír	8104	6x1 l	2105047	23
8021	Élelmiszeripari szilikonolaj	12x400 ml	2105038	22	Élelmiszeripari zsír	8105	12x400 ml	2105061	23
8031	Vágóolaj aeroszol	12x400 ml	2105040	22	Félaautomatikus szabályozó	97008	2 l	3097008	40
8101	Lánckenő anyag	12x400 ml	2105041	23	Félaautomatikus szabályozó	97009	2 l	3097009	40
8102	Nagy teljesítményű zsír	12x400 ml	2106042	23	Fémvédő spray bevonat	7803	12x400 ml	21005035	27
8102	Nagy teljesítményű zsír	6x1 l	2105043	23	Gyors gumijavító készlet	3902	Készlet	1096715	39
8103	MoS2 zsír	12x400 g	2105044	23	Gyorsan kikeményedő acélkitt	3462	1 kg	1095303	28
8104	Élelmiszeripari szilikonzsír	12x75 ml	2105046	23	Hóálló, ecsetelhető kerámia, szürke	7234	1 kg	1098756	31
8104	Élelmiszeripari szilikonzsír	6x1 l	2105047	23	Hóálló kopásgátló	7230	10 kg	1098758	30
8105	Élelmiszeripari zsír	12x400 ml	2105061	23	Hóálló pneumatikus kopásgátló	7229	10 kg	1098757	31
8106	Többcélu zsír	12x400 g	2105050	23	Karmantyútömítő, alumínium	5205	300 ml	0501090	12
8106	Többcélu zsír	6x1 l	2105051	23	Karmantyútömítő, alumínium	5205	850 ml	0501094	12
8152	Péz berágódásgátló	6x1 l	2105053	25	Karmantyútömítő, kis szilárdságú	5203	300 ml	0501053	12
8191	MoS2 szárazfilm sűrűdőségátló bevonat	12x400 ml	2105058	25	Karmantyútömítő, kis szilárdságú	5203	4 kg	0501092	12
8192	PTFE szárazfilm bevonat	12x400 ml	2105059	25	Karmantyútömítő, merev alkatrészekhez	518	65 ml	0501062	13
8201	Ót way spray	12x400 ml	2105060	22	Karmantyútömítő, merev alkatrészekhez	5208	250 ml	0501058	13
97001	Kézi adagoló	készülék	3097001	40	Karmantyútömítő, merev alkatrészekhez	518	300 ml	0501064	13
97002	Kézi adagoló (pneumatikus)	készülék	3097002	40	Karmantyútömítő, merev alkatrészekhez	518	850 ml	0501067	13
97006	Digitális fecskendő adagolórendszer	készülék	3097006	40	Karmantyútömítő, nagy rés/rugalmas	5910	300 ml	2312028	13
97262	Tűkészlet csomag	készlet	3097262	40	Karmantyútömítő, nagy rés/rugalmas	5910	20 l	2312030	13
97008	Félaautomatikus szabályozó	2 l	3097008	40	Karmantyútömítő, nagy részekhez/glikolálló	5699	10x99 g	2312022	13
97009	Félaautomatikus szabályozó	2 l	3097009	40	Karmantyútömítő, nagy részekhez/glikolálló	5699	300 ml	2312025	13
97121	Szortírozólepes adagoló	készülék	3097121	40	Karmantyútömítő, nagy részekhez/glikolálló	5699	20 l	2312026	13
O-gyűrű készlet	O-gyűrű készlet	készlet	1910252	38	Kézi adagoló	97001	készülék	3097001	40



Termék-név	Termék-szám	Kiszereelés	Rendelési szám	Oldal-szám	Termék-név	Termék-szám	Kiszereelés	Rendelési szám	Oldal-szám
Kézi adagoló (pneumatikus)	97002	készülék	3097002	40	Rögzítő, közepes szilárdságú	641	50 ml	0113072	15
Kéztisztító	7850	4x3 l	8002012	34	Rögzítő, közepes szilárdságú	641	250 ml	0113073	15
Kéztisztító	7850	12x400 ml	8002011	34	Rögzítő, nagy rés javítása	660	12x50 ml	9804012	14
Kéztisztító	7850	2x1 l	8002010	34	Rögzítő, nagy szilárdságú	638	50 ml	0113082	15
Kéztisztító, festékhez, gyantához	7855	12x400 ml	8008005	34	Rögzítő, nagy szilárdságú	638	250 ml	0113083	15
Kéztisztító, festékhez, gyantához	7855	1,75 l	8008007	34	Rögzítő, nagy szilárdságú, olajtűrő	603	12x10 ml	0103586	15
Kiváló fém	3464	1 kg	1095305	29	Rögzítő, nagy szilárdságú, olajtűrő	603	50 ml	0103587	15
Kontakt tisztító spray	7039	12x400 ml	2105031	35	Rögzítő, nagy szilárdságú, olajtűrő	603	250 ml	0103584	15
Lakk spray bevonat	7802	12x400 ml	2105034	27	Rögzítő, nagy szilárdságú, olajtűrő	603	2 l	0103585	15
Lánckenő anyag	8101	12x400 ml	2105041	23	Rugalmas ragasztó tömítő, átlátszó	5366	310 ml	2312031	20
Mágikus fém acéltartalmú rúd	3463	114 g	1095304	29/39	Rugalmas ragasztó tömítő, fehér	5367	310 ml	2312032	20
Menettömítő, hidraulikus	542	12x10 ml	0103373	11	Rugalmas ragasztó tömítő, fehér	5222	12x300 ml	1601026	21
Menettömítő, hidraulikus	542	50 ml	0113052	11	Rugalmas ragasztó tömítő, fekete	5368	310 ml	2312033	20
Menettömítő, hidraulikus	542	250 ml	0113053	11	Rugalmas ragasztó tömítő, fekete	5220	12x300 ml	1601024	21
Menettömítő, plasztikus	5331	100 ml	2303035	10	Rugalmas ragasztó tömítő, hóálló, vörös	5399	310 ml	2312034	21
MoS ₂ szárazfilm sűrűfódságító bevonat	8016	340 g	1051708	25	Rugalmas ragasztó tömítő, szürke	5221	12x300 ml	1601025	21
MoS ₂ szárazfilm sűrűfódságító bevonat	8017	500 g	1051709	25	Rugalmas ragasztó tömítő, kis modulusú, fehér	5064	310 ml	1606003	21
MoS ₂ szárazfilm sűrűfódságító bevonat	8191	12x400 ml	2105058	25	Rugalmas ragasztó tömítő, kis modulusú, fekete	5062	310 ml	1606001	21
MoS ₂ zsír	8103	12x400 g	2105044	23	Rugalmas ragasztó tömítő, kis modulusú, szürke	5063	310 ml	1606002	21
Műanyag primer, CA (minden műanyaghoz)	7239	4 ml	-	37	Rugalmas ragasztó tömítő, közepes modulusú, fehér	5068	310 ml	1606007	21
N-7000 nagy tisztaságú berágódásgátló	8013	500 g	1051705	24	Rugalmas ragasztó tömítő, közepes modulusú, fekete	5065	310 ml	1606004	21
Nagy alkatrészek tisztítószer (vízes bázisú)	7840	12x750 ml	8009015	35	Rugalmas ragasztó tömítő, közepes modulusú, fekete	5066	310 ml	1606005	21
Nagy alkatrészek tisztítószer (vízes bázisú)	7840	4x5 l	8009016	35	Rugalmas ragasztó tömítő, közepes modulusú, szürke	5067	310 ml	1606006	21
Nagy alkatrészek tisztítószer (vízes bázisú)	7840	20 l	8009017	35	Rugalmas ragasztó tömítő, közepes modulusú, szürke	5069	310 ml	1606008	21
Nagy alkatrészek tisztítószer (vízes bázisú)	7840	200 l	8009018	35	Rugalmas ragasztó tömítő, nagy modulusú, fekete	5145	készlet	1705055	20
Nagy teljesítményű berágódásgátló	8009	500 g	1051703	24	Szalagkenőcs	8005	400 ml	1051700	26
Nagy teljesítményű kvarc	7204	20 kg	1096707	32	Szerkezeti ragasztó, fémes szürke	3423	50 ml	1101078	19
Nagy teljesítményű zsír	8102	12x400 ml	2106042	23	Szerkezeti ragasztó, fémes szürke	3423	10x200 ml	1101079	19
Nagy teljesítményű zsír	8102	6x1 l	2105043	23	Szerkezeti ragasztó, fémes szürke	3423	900 ml	1101080	19
O-gyűrű készlet	O-gyűrű készlet	készlet	1910252	38	Szerkezeti ragasztó, gyorsan kikeményedő	3430	2x24 ml	1101038	19
Önhető hézagkitöltő mély lyukhoz	7201	11 l	1096704	32	Szerkezeti ragasztó, keményített	3425	10x50 ml	1101081	19
Öt way spray	8201	12x400 ml	2105060	22	Szerkezeti ragasztó, keményített	3425	10x200 ml	1101082	19
Pillantragasztó, általános rendeltetésű	401	10x3 g	0301021	17	Szerkezeti ragasztó, keményített	3425	900 ml	1101083	19
Pillantragasztó, általános rendeltetésű	401	20 g	0301302	17	Szerkezeti ragasztó, keményített, nem keverendő	330	10x50 ml	0120008	18
Pillantragasztó, általános rendeltetésű	401	50 g	0301303	17	Szerkezeti ragasztó, keményített, nem keverendő	330	305 ml	0120011	18
Pillantragasztó, általános rendeltetésű	401	500 g	0301305	17	Szerkezeti ragasztó, keményített, nem keverendő	330	5 l	0120007	18
Pillantragasztó, általános rendeltetésű, gél	454	10x10 ml	0301343	16	Szerkezeti ragasztó, nagy rések betömésére	3421	50 ml	1101072	19
Pillantragasztó, általános rendeltetésű, gél	454	20 g	0301342	16	Szerkezeti ragasztó, nagy rések betömésére	3421	200 ml	1101073	19
Pillantragasztó, általános rendeltetésű, gél	454	300 g	0301346	16	Szerkezeti ragasztó, nagy rések betömésére	3421	900 ml	1101074	19
Pillantragasztó, általános rendeltetésű, gél	454	300 g kart.	0301339	16	Szivárgásjelző spray	7100	400 ml	8515073	39
Pillantragasztó, általános rendeltetésű, nagy viszkozitású	431	20 g	0301336	17	Szorítószelvény adagoló	97121	készülék	3097121	40
Pillantragasztó, általános rendeltetésű, nagy viszkozitású	431	500 g	0301335	17	Tengeri étkezés	7202	6 l	1096705	32
Pillantragasztó, bekúszó képességű	4062	20 g	0301338	17	Tisztító aeroszol kis alkatrészekhez	7063	400 ml	9801680	35
Pillantragasztó, bekúszó képességű	4062	500 g	0301337	17	Tisztító kis alkatrészekhez	7063	10 l	9801678	35
Pillantragasztó, elasztomerek	406	20 g	0301352	16	Tisztító kis alkatrészekhez	7063	200 l	9801683	35
Pillantragasztó, elasztomerek	406	500 g	0301355	16	Tisztító kis alkatrészekhez pumpás	7063	400 ml	9801681	35
Pillantragasztó, elasztomerek	406	2 kg	0301357	16	Többcélú zsír	8106	12x400 g	2105050	23
Pillantragasztó, lefejtésnek ellenálló	480	20 g	0301181	17	Többcélú zsír	8106	6x1 l	2105051	23
Pillantragasztó, lefejtésnek ellenálló	480	500 g	0301185	17	Tömítés eltávolító	7200	400 ml	8515084	35
PU primer, festetlen fémhez	7253	10x25 ml	1601016	36	Tömítésragasztó	3020	300 ml	0501061	12
PU primer, festetlen fémhez	7253	10 200 ml	1601017	36	Tömítő, általános rendeltetésű cső	577	50 ml	0113091	11
PU primer, műanyagok, festett fém	7251	10x25 ml	1601012	36	Tömítő, általános rendeltetésű cső	577	250 ml	0113093	11
PU primer, műanyagok, festett fém	7251	10 200 ml	1601013	36	Tűkészlet csomag	97262	készlet	3097262	40
PU primer, üveghez	7252	10x25 ml	1601014	36	Ütésálló, kopás elleni anyag	7219	1 kg	1098752	31
PTFE szárazfilm bevonat	8192	12x400 ml	2105059	25	Vágóolaj aeroszol	8031	12x400 ml	2105040	22
Réz berágódásgátló	8152	6x1 l	2105053	25					
Rozsdakezelő bevonat	7500	1 l	8781012	26					
Rögzítő, hóálló	648	50 ml	0103643	15					
Rögzítő, hóálló	648	250 ml	0103644	15					
Rögzítő, közepes szilárdságú	641	12x10 ml	0103063	15					

A leírásban megadott adatok csak tájékoztatásul szolgálnak. Kérjük, vegyék fel a kapcsolatot a helyi Loctite leányvállalattal az adott termékekkel kapcsolatos műszaki adatokért és tanácsokért.

LOCTITE®

Loctite Europa GmbH
Representative Office Bulgaria

Бул. Черни връх 43, Етаж 11, BG-1407 СОФИЯ
Тел. (02) 960 49 45, факс: 960 49 46
loctite@ttm.bg

LOCTITE®

Henkel ČR spol. s r.o.
skupina Loctite

U Průhonu 10, CZ-170 04 PRAHA 7
Tel. (02) 20 101 401-2, Fax: 20 101 400
loctite@henkel.cz

LOCTITE®

Henkel Balti OÜ
Business Unit Loctite

Riia 132, EE-51014 TARTU, Estonia
Tel. (372-7) 390-171, Faks 380-365
loctite.balti@henkel.at

Sales representative for Latvia: Jānis Kalķis
Phone in Riga: (371) 7-618783
GSM: (371) 920-9375

Sales representative for Lithuania:
Artūras Jasulevičius, GSM: (370) 98-82933
Faksas: (370) 2-337900

LOCTITE®

Henkel Magyarország Kft.
Business Unit Loctite

Hűvösvölgyi út 54 II. ép., H-1021 BUDAPEST
Tel. 200-7586, 394-0006, Fax 200-2261
loctite.hu@henkel.at

LOCTITE®

Henkel Croatia d.o.o.
Business Unit Loctite

Kučerina 5, HR-10000 ZAGREB
Tel. (01) 3651-375, Fax 3651-377
loctite.hr@henkel.at

LOCTITE®

Henkel Polska S.A.
Business Unit Loctite

ul. Domaniewska 41, PL-02-672 WARSZAWA
Tel. (022) 60 62 999, Faks (022) 60 62 990
loctite.polska@henkel.at

LOCTITE®

Henkel România S.R.L.
Business Unit Loctite

Str. Ionita Vornicu nr. 1-7, RO-71414 BUCURESTI 2
Tel. (01) 203 26 18, Tel. + Fax: 203 26 01
loctite.ro@henkel.at

LOCTITE®

ОАО. ЭРА
Business Unit Loctite

Тетеринский пер., 4/8, стр. 1, RU-109004, МОСКВА
Тел. (095) 745-23-14, Факс (095) 745-23-13
loctite@mail.sitek.ru

LOCTITE®

Henkel Slovensko s.r.o.
Business Unit Loctite

Záhradnícka 91, SK-821 08 BRATISLAVA
Tel. (02) 5024 6404, Fax (02) 5024 6405
info@loctite.sk

LOCTITE®

Henkel Slovenija d.o.o. Maribor
Business Unit Loctite

Industrijska ul. 23, SI-2506 MARIBOR
Tel. (02) 251 5794, Fax (02) 251 5765
office@loctite.si

LOCTITE®

Türk Henkel Kimya Sanayi ve Ticaret A.Ş.
Business Unit Loctite

Kayışdağı cad. Karaman Çiftliği Yolu Kar Plaza D Blok
TR-81120 İçerenköy-İSTANBUL, Türkiye
Tel: (0216) 469 0596, Fax: (0216) 469 0541
loctite.turk@henkel.com

LOCTITE®

Локтайт Европа ГмБХ

Представительство на Украине

ул. Львовская, 18, корпус А, UA-03115 г. КИЕВ
Тел. (044) 452 34-81, Факс (044) 452 06 20
loctite@i.kiev.ua

LOCTITE®

Loctite Europa GmbH
Representative Office Yugoslavia

29. novembra 81, YU-11000 BEOGRAD
Tel. (011) 322 59 85, Fax (011) 322 49 88
alta@infosky.net